



- EN **WARNING** - Front seats reduce the manoeuvrability of the bicycle.
- FR **AVERTISSEMENT** - Les sièges avant réduisent la maniabilité du vélo.
- ES **ADVERTENCIA** - Los asientos delanteros reducen la maniobrabilidad de la bicicleta.
- DE **WARNUNG** - Die Manövriertfähigkeit des Lenkers könnte durch den Sitz eingeschränkt werden.
- NL **WAARSCHUWING** - Zitjes aan het stuur verminderen de wendbaarheid van de fiets.
- PT **AVISO** - Os bancos dianteiros reduzem a manobrabilidade da moto.
- IT **AVVERTENZA** - I seggiolini anteriori riducono la manovrabilità della bicicletta.
- SV **VARNING** - Frontsitsar minskar cykelns manövreringsförmåga.
- DA **ADVARSEL** - Forsæder reducerer cyklens manøvreedygtighed.
- NO **ADVARSEL** - Frontmonterte barneseter reduserer manøvrerbarheten til sykkelen.
- FI **VAROITUS** - Eteen kiinnitetty istuimet heikentävät polkupyörän ohjattavuutta.
- JA **警告** - 前乗せ用チャイルドシートは、自転車の操作性が下がることがあります

PRODIGEE ICON

Front seat

To transport
your world
safely.

Sustainable
Thinking.

Innovative
Solutions.

Our world is changing at a rate never experienced before. The cultural shift to be more thoughtful to our environment is evident every day. Central to this is the way in which we chose to travel. More people than ever are choosing carbon-neutral modes of transport to protect the world today and for tomorrow. The demand for bicycles and e-bikes is higher than ever. Prodigee creates innovative, stylish and complementary products which encourage users to use their bicycles more often and in new ways. Practical ideas and good products make life easier. We apply smart thinking at every point to bring the perfect blend of function and performance.

We are Prodigee.

We are Simply Smarter.

PRODIGEE

www.prodigee.eu

Bellelli s.r.l.

via Meucci 232 - 45021 Badia Polesine (RO) IT - info@prodigee.eu



9-15 kg



max 93 cm



Ø 21-28 cm



6 mm



EN14344:2022

www.prodigee.eu

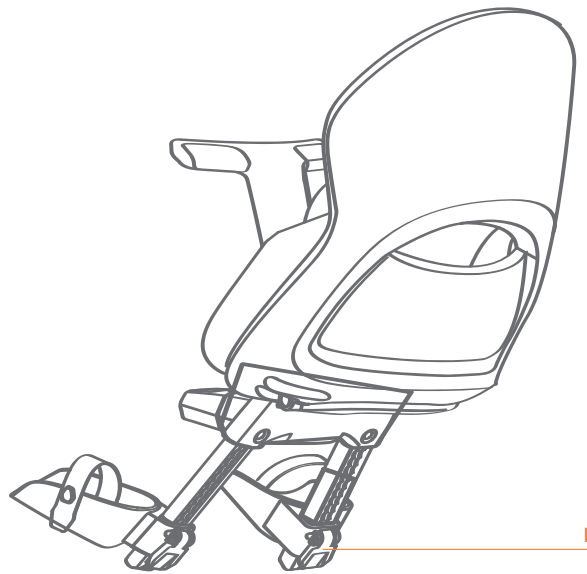
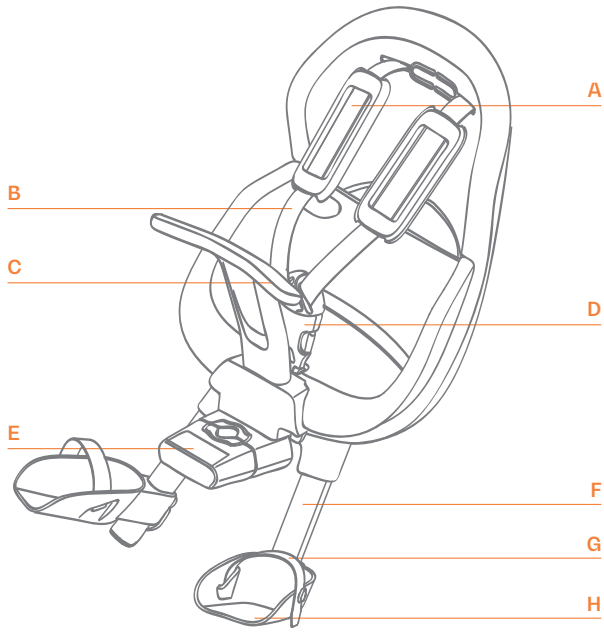

Simply
Smarter.



PRODIGEE ICON

<i>User manual</i>	EN	2
<i>Manuel de l'utilisateur</i>	FR	15
<i>Manual de uso</i>	ES	28
<i>Gebrauchsanleitung</i>	DE	41
<i>Gebruikershandleiding</i>	NL	56
<i>Manual de uso</i>	PT	70
<i>Manuale d'uso</i>	IT	84
<i>Användarhandbok</i>	SV	98
<i>Brugsanvisning</i>	DA	112
<i>Brukerhåndbok</i>	NO	126
<i>Käyttöopas</i>	FI	140
使用説明書	JA	154

FEATURES

(front)

- A** Padding
- B** Safety belts
- C** Handle
- D** Buckle
- E** Fixing system
- F** Legs
- G** Foot straps
- H** Footrest

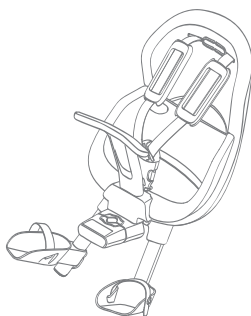

FEATURES

(back)

- I** Locking lever

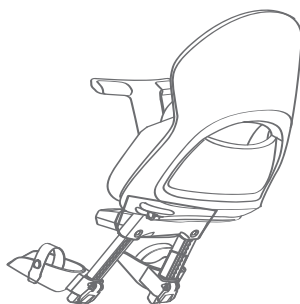



Read the instructions carefully before using the seat.

Keep them carefully for future reference.

Do not install or use the seat without having read the instructions first.

WARNINGS

- Do not modify the seat or its fixing systems.
- Do not attach anything to the seat. Attach any bags, luggage or other additional loads to the back of the bicycle. Use, for example, a pannier rack or basket attached to the back of the bicycle.
- Installing a front seat may reduce the manoeuvrability of the handlebar.
- The presence of a child in the seat affects the stability and manoeuvrability of the bicycle, especially when steering and braking.
- Never leave the bicycle parked with an unattended child in the seat.
- Do not use the seat if any parts are damaged or missing, or if any parts show signs of material wear. The presence of cracks and wear on the surface indicates that the useful life of the seat is coming to an end and that it needs to be replaced. Contact your dealer or the manufacturer for any doubts and clarifications.
- Check the temperature of the surfaces of the seat before sitting the child in it. The surfaces of a seat left in the sun may be very hot and burn the child's skin.
- If the seat can be reclined, check that the child's head is always well supported when reclining the seat.
- This seat is not suitable for use during sports activities such as mountain biking, downhill, gravel, road racing and similar.
- Check the regulations on transporting children in seats contained in the Highway Code of the country where the seat is used.
- Remove the seat from the bicycle when transporting the seat outside a vehicle (e.g. on the roof of a car, on a towed trolley or at the

back of a camper van): air turbulence may damage the seat or loosen its connections, causing an accident.

Recommended weight, height and age:



9-15 kg



max 93 cm



+9 months

- Periodically check that the child does not exceed the weight and height limits for this seat as he/she grows.
- Only transport children who are able to remain seated without help for a sufficiently long time, at least equal to the duration of the bike ride.
- Do not use the seat with children who are too young to sit safely in the seat.

SAFETY NOTES ON INSTALLATION

- Install on bicycles with 26", 28" and 29" diameter wheels.
- Only install on bicycles that can support the weight of the seat and child.
- Do not install on bicycles with lightweight aluminium or carbon fibre frames: the seat fastening systems may damage the frame.
- Before installing the seat, refer to the user manual of the bicycle or contact your dealer or the manufacturer for any doubts and clarifications.
- Do not install on mopeds, scooters, motorbikes and similar.
- Use is permitted on electrically power assisted cycles with a maximum assisted speed of 25km/h (according to EN15914 or equivalent Standards). Electric assistance must always depend on pedalling and it must be deactivated above a speed of 25 km/h.

Refer to the user manual of the bicycle, or contact your dealer or the bicycle manufacturer.

- Do not install on bicycles driven solely by an electric motor.
- Install the seat with the backrest slightly tilted backwards.
- Install the seat only in the direction of travel.
- Align the seat with the bike axle.
- Check that all parts of the bicycle work properly after installing the seat.

SAFETY NOTES ON THE USE OF THE SEAT

- Do not install and adjust the seat with the child in it.
- Be very careful when sitting the child in the seat: the bicycle must be stable and well-balanced.
- Always use the safety belts and the foot straps.
- Check that the child is properly buckled into the seat before each trip.
- The child must wear a helmet of appropriate size and approved according to Standard EN1078:2012 + A1:2012.
- Make sure that the child cannot reach pointed or sharp parts of the bicycle, such as frayed brake cables or similar.
- Make sure that no part of the child or the child's clothing can come into contact with the moving parts of the seat and the bicycle. Repeat this check as the child grows.
- Make sure that the child's feet cannot reach the wheels of the bicycle in any way.
- Make sure that the child's fingers cannot reach the brakes of the bicycle in any way.
- Make sure that the seat belts cannot reach the wheels or other moving parts of the bicycle, even when there is no child in the seat.
- Dress the child in clothing that is warmer and more protective than the clothes worn by the cyclist.

- Make sure that the child is protected in case of rain.
- When installing and using the seat for the first time, it is advisable to take a short test ride in a quiet and safe area before venturing out into traffic.

PRELIMINARY OPERATIONS

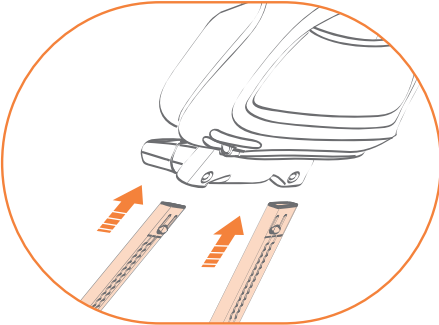

1

Slide the child's legs into the dedicated slots under the seat.

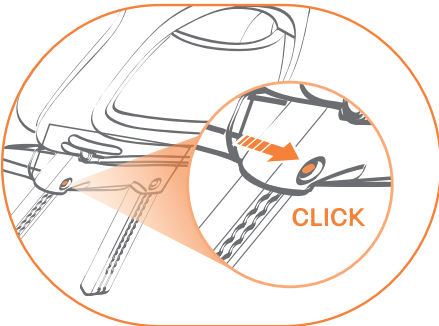

2

Having done this, make sure that the button has clicked into position.

ⓘ **Warning:** if the button has not clicked, the leg is not inserted correctly: repeat the operation.

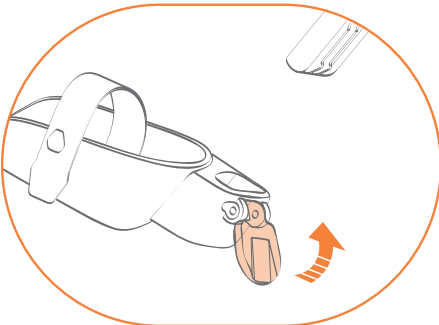

3

Take a footrest. Turn the locking lever upwards.

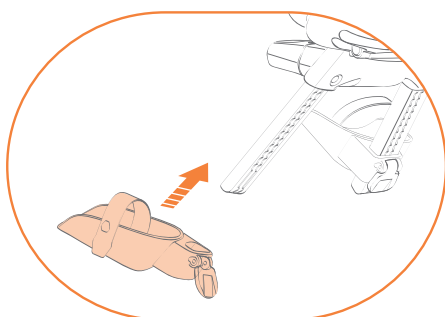

4

Slide the footrest into the leg.

The strap must be towards the inside of the seat, while its fastening hook must be towards the outside of the seat.

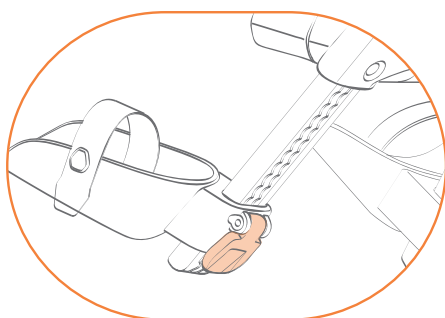

5

Push the locking lever down to close it.

Repeat the same operations on both sides.

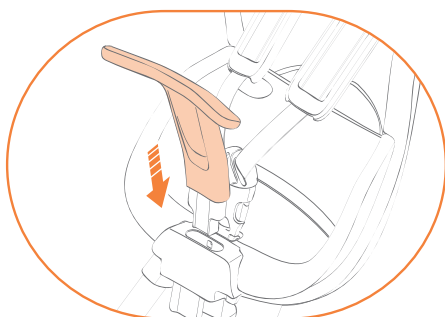

6

Insert the front handle into its seat. A click will indicate that it is correctly locked in position.

INSTALLING THE SEAT

- Do not perform the installation operations with the child in the seat.
- Identify all the components before performing the installation operations.

INSTALLING THE SUPPORT BLOCK

- Remove any baskets or bike racks if they obstruct the installation operations.
- Remove the block cover.

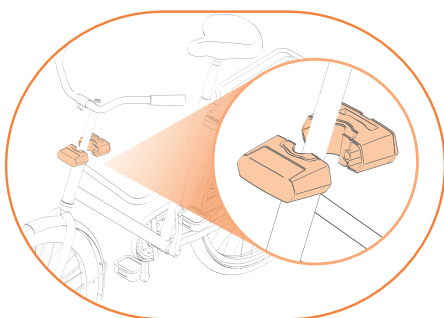

1

Install the support block around the bike frame as shown in the figure.

Check that the brake and gear cables do not interfere with the block.

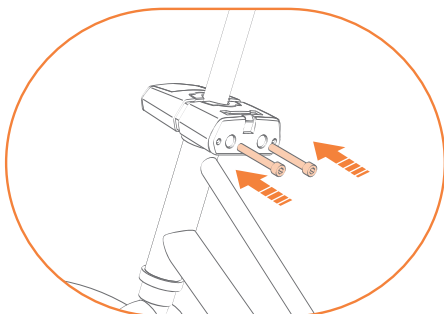

2

Insert the screws into their seats.



3

Tighten the screws of the block after finding the best position for the seat.

! **Warning:** periodically check the tightness of the screws. The fasteners may become loose with use.

INSTALLING THE SEAT ON THE BICYCLE

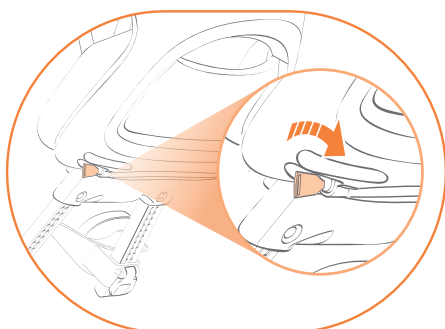

1

Turn the key clockwise to deactivate the anti-theft protection.

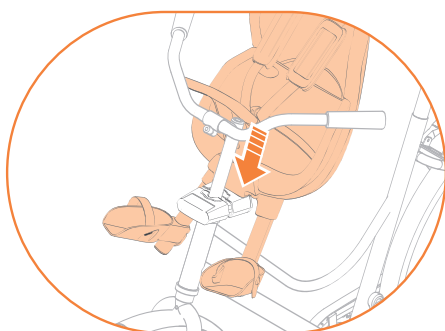

2

Insert the support fork into the slot at the top of the block.

! Warning:

Having done this, make sure that the handle has clicked back. If it has not clicked, the fork is not inserted correctly: repeat the operation.

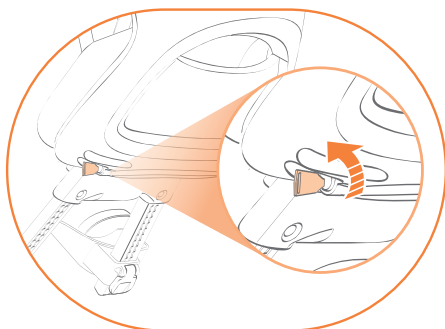

3

Turn the key counter-clockwise to activate the anti-theft protection.

USING THE SEAT

ADJUSTING THE SEAT

Adjust the height of the footrests so that the child's feet can rest fully in the footrests.

To move the footrests from one position to another:

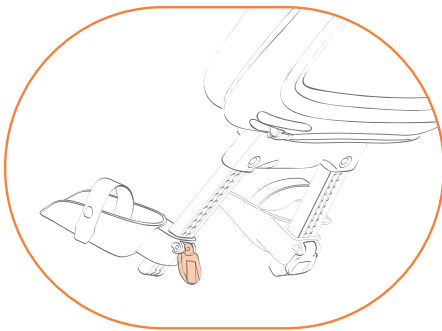

1

Turn the footrest locking lever upwards.

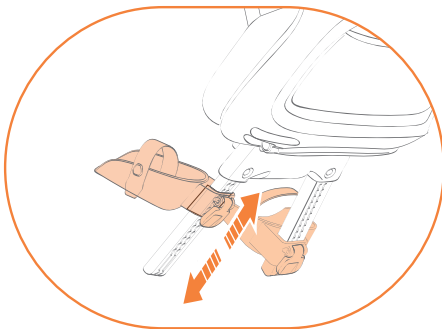

2

Slide the footrest up or down until the desired position has been reached.

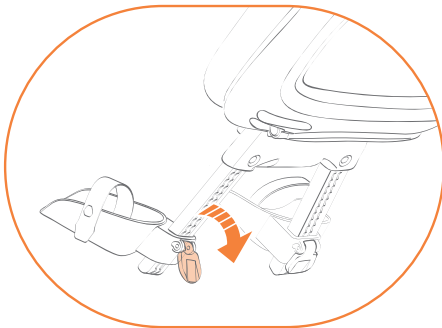

3

Push the locking lever down to close it.

Repeat the same operations on both sides.

USING THE SEAT

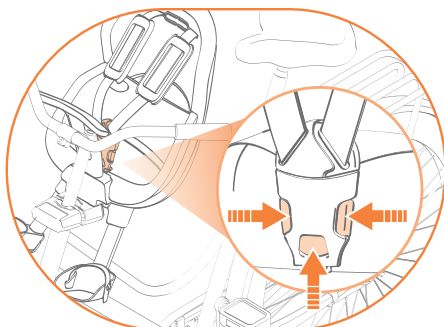

1

Press the central button and the side flaps of the buckle to open it.

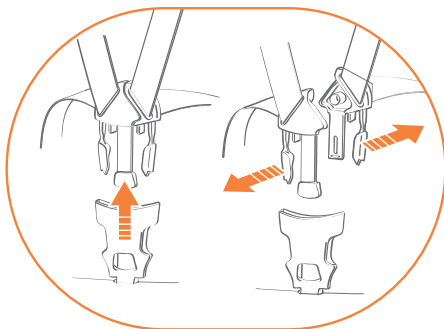

2

Move the belts away by resting them on the sides of the seat.

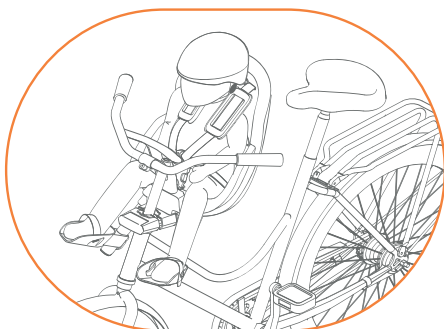

3

Sit the child in the seat.

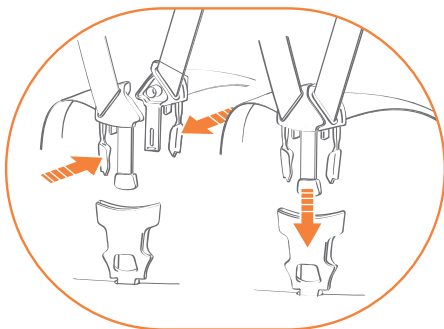

4

Join the hooks and insert them into the buckle. A **click** will indicate that they have been closed correctly.

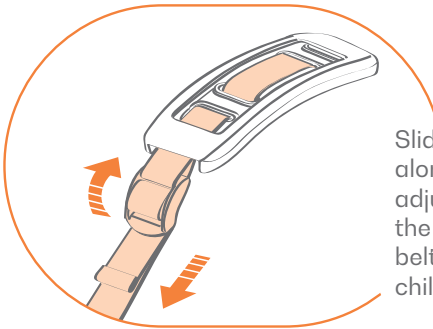

5

Slide the plastic clips along the seat belt to adjust its length; adjust the length of the seat belt so that it holds the child in the seat tightly.

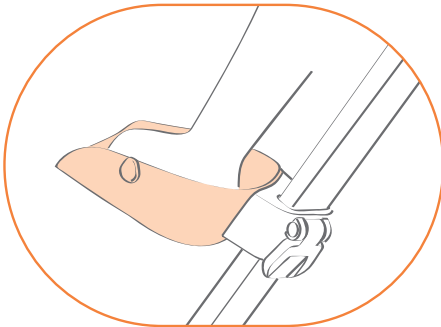

6

Place the child's feet in the footrests.

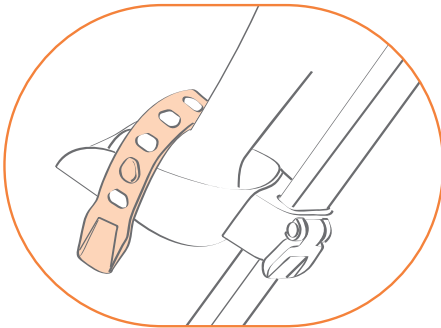

7

Tighten the foot strap by hooking it onto the pin on the side of the footrest.

Repeat the same operation for both footrests.

HOW TO REMOVE THE CHILD

- Release the foot straps.
- Press the central button and the side flaps of the buckle to open it.
- Move the belts away from the child's body.
- Lift the child out of the seat.

HOW TO REMOVE THE SEAT FROM THE BICYCLE

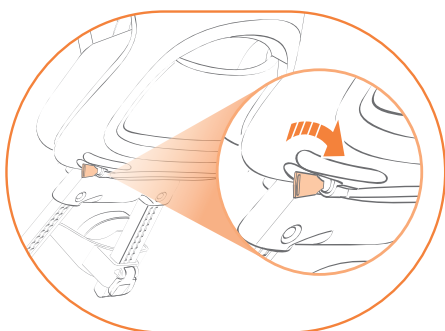

1

Turn the key clockwise to deactivate the anti-theft system.

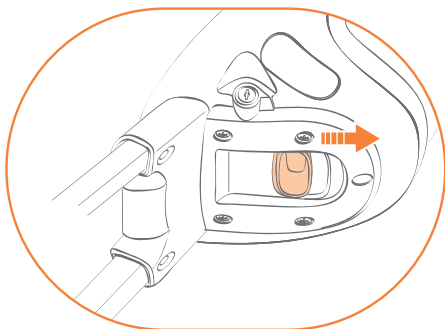

2

Pull the lever under the seat and remove the support fork from the block by pulling the seat upwards.

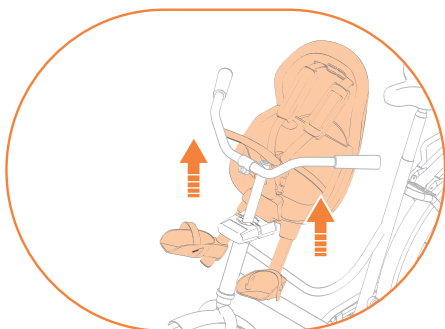

3

Raise up the seat.

MAINTENANCE

Periodically clean the seat with soap and water.

Do not use aggressive detergents.

COMPOSANTS

(avant)

- A** Rembourrage
- B** Ceintures de sécurité
- C** Poignée
- D** Boucle
- E** Système de fixation
- F** Pieds
- G** Cordes
- H** Support de pieds

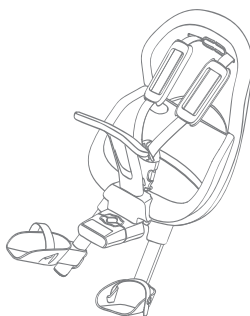

FEATURES

(arrière)

- I** Levier de verrouillage

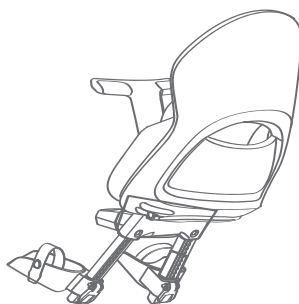

Lisez attentivement les instructions avant d'utiliser le siège. Conservez-les soigneusement pour pouvoir vous y référer ultérieurement.

Ne pas monter ou utiliser le siège sans avoir lu le mode d'emploi.

AVERTISSEMENTS

- Ne pas modifier le siège et ses systèmes de fixation.
- Ne fixez rien sur le siège. Fixez les sacs, bagages ou autres charges supplémentaires à l'arrière du vélo. Utilisez, par exemple, des supports à bagages ou un panier fixé à l'arrière du vélo.
- L'installation d'un siège avant peut réduire la maniabilité du guidon.
- La présence d'un enfant dans le siège affecte la stabilité et la maniabilité du vélo, notamment lors de la direction et du freinage.
- Ne laissez jamais un vélo garé avec un enfant sans surveillance sur le siège.
- N'utilisez pas le siège si des pièces sont endommagées ou manquantes ou si des pièces présentent des signes d'usure. La présence de fissures et d'une usure superficielle indique que la durée de vie du siège arrive à son terme et qu'il doit être remplacé. Contactez le détaillant ou le fabricant en cas de doute ou d'éclaircissement.
- Vérifiez la température de surface du siège avant d'y asseoir l'enfant. Les surfaces d'un siège auto laissé au soleil peuvent être très chaudes et brûler la peau de l'enfant.
- Si le siège peut être incliné, vérifiez que la tête de l'enfant est toujours bien soutenue lorsque le siège est incliné.
- Ce siège enfant n'est pas destiné à être utilisé lors d'activités sportives telles que le VTT, la descente, le gravel, la course sur route, etc.
- Vérifier les réglementations relatives au transport des enfants dans les sièges contenues dans le code de la route du pays où le siège est utilisé.
- Retirez le siège du vélo lorsque vous le transportez en dehors d'un véhicule (par exemple sur le toit d'une voiture, sur un chariot

remorqué ou à l'arrière d'un camping-car): les turbulences de l'air pourraient endommager le siège ou desserrer ses fixations, ce qui provoquerait un accident.

Poids, taille et âge recommandés:



9-15 kg



max 93 cm



+9 mois

- Vérifiez régulièrement que l'enfant ne dépasse pas les limites de poids et de taille de ce siège au fur et à mesure qu'il grandit.
- Ne transportez que des enfants capables de rester assis sans aide pendant une période suffisamment longue, au moins égale à la durée du trajet à vélo.
- N'utilisez pas le siège avec des enfants qui sont trop jeunes pour s'asseoir en toute sécurité dans le siège.

NOTES DE SÉCURITÉ POUR L'INSTALLATION

- S'installe sur les vélos dont les roues ont un diamètre de 26", 28" et 29".
- Ne l'installez que sur des vélos qui peuvent supporter le poids du siège et de l'enfant.
- Ne pas installer sur des vélos avec des cadres légers en aluminium ou en fibre de carbone : les fixations du siège pourraient endommager le cadre.
- Avant d'installer le siège, veuillez consulter le manuel d'utilisation de votre vélo ou contacter votre revendeur ou le fabricant si vous avez des questions ou des inquiétudes.
- Ne pas installer sur des cyclomoteurs, scooters, motos et autres.
- L'utilisation est autorisée sur les vélos à pédalage assisté dont la vitesse maximale assistée est de 25 km/h (conformément à la norme EN15914 ou à une norme équivalente). L'assistance électrique doit toujours dépendre du pédalage et doit être désactivée

à partir d'une vitesse de 25 km/h. Veuillez consulter le manuel d'utilisation de votre vélo ou contacter votre revendeur ou le fabricant du vélo.

- Ne pas installer sur des vélos entraînés uniquement par un moteur électrique.
- Montez le siège avec le dossier légèrement incliné vers l'arrière.
- Montez le siège uniquement vers l'avant.
- Alignez le siège avec l'axe du vélo.
- Vérifiez que toutes les pièces du vélo fonctionnent correctement après avoir installé le siège.

CONSIGNES DE SÉCURITÉ POUR L'UTILISATION DU SIÈGE

- Ne pas monter et régler avec l'enfant dans le siège.
- Soyez très prudent lorsque vous installez l'enfant dans le siège : le vélo doit être stable, équilibré et bien balancé.
- Utilisez toujours les ceintures de sécurité et les sangles de pied.
- Vérifiez que l'enfant est correctement attaché dans le siège avant chaque voyage.
- L'enfant doit porter un casque de taille appropriée et homologué conformément à la norme EN1078:2012 + A1:2012.
- Vérifiez que l'enfant ne peut pas atteindre les parties tranchantes ou coupantes du vélo, comme les câbles de frein effilochés ou autres.
- Vérifiez qu'aucune partie de l'enfant ou de ses vêtements n'entre en contact avec les parties mobiles du siège et du vélo. Répétez ce contrôle au fur et à mesure que l'enfant grandit.
- Vérifiez que les pieds de l'enfant ne peuvent en aucun cas atteindre les roues du vélo.
- Vérifiez que les doigts de l'enfant ne peuvent en aucun cas atteindre les freins du vélo.
- Veillez à ce que les ceintures de sécurité ne puissent pas atteindre les roues ou d'autres parties mobiles du vélo, même lorsqu'aucun enfant n'est transporté.
- Habillez l'enfant avec des vêtements plus chauds et plus protecteurs que ceux portés par le cycliste.
- Veillez à ce que l'enfant soit protégé en cas de pluie.
- Il est recommandé, lors de l'installation et de l'utilisation

du siège pour la première fois, d'effectuer un court essai de conduite dans un endroit calme et sûr avant de s'aventurer dans la circulation.

OPÉRATIONS PRÉLIMINAIRES

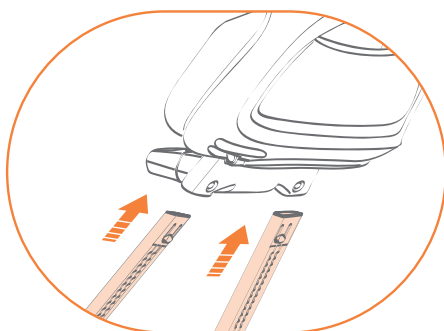

1

Glissez les pieds dans les fentes appropriées sous le siège.

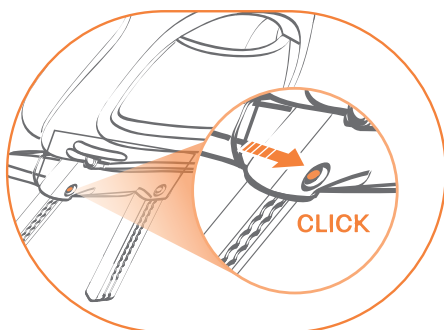

2

Assurez-vous que les boutons s'enclenchent en place.

❗ **Avertissement:** Après l'insertion, assurez-vous que le bouton s'est enclenché en position. S'il n'y a pas eu de déclic, le pied n'est pas inséré correctement: répétez l'opération.

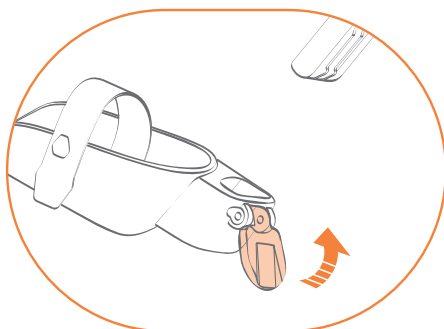

3

Prendre un support pour les pieds. Tournez le levier de verrouillage vers le haut.

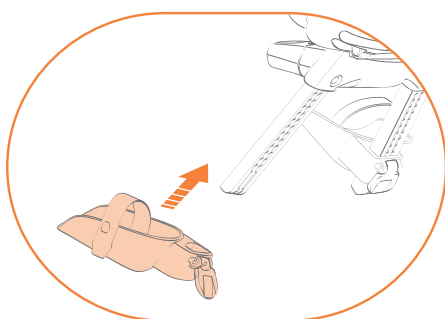

4

Glissez le support dans le pied.

La sangle doit être orientée vers l'intérieur du siège, tandis que son crochet d'attache doit être positionné vers l'extérieur du siège.

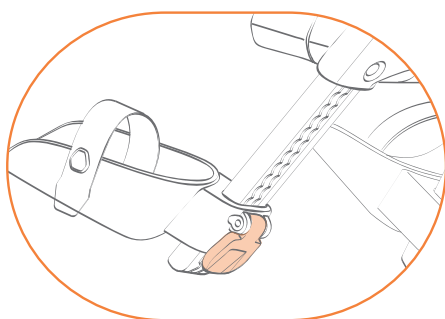

5

Poussez le levier de verrouillage vers le bas pour le fermer.

Répétez les mêmes opérations des deux côtés.

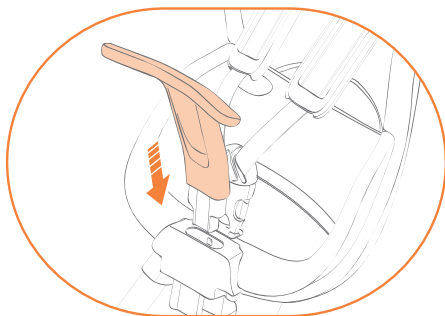

6

Insérez la poignée avant dans son logement. Un clic signale le verrouillage correct dans la position souhaitée.

MONTAGE DU SIÈGE

- Ne pas effectuer les opérations de montage avec l'enfant dans le siège.
- Identifier tous les composants avant l'assemblage.

MONTAGE DU BLOC DE SUPPORT

- Retirez les paniers ou les supports à bagages du vélo s'ils gênent l'installation du siège.
- Retirez le couvercle du bloc.

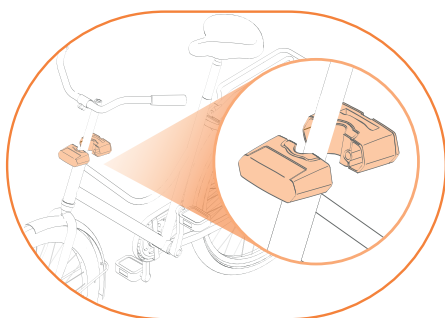

1

Montez le bloc de support autour du cadre du vélo comme indiqué sur la figure.

Vérifiez que les câbles de frein et de changement de vitesse n'interfèrent pas avec le bloc.

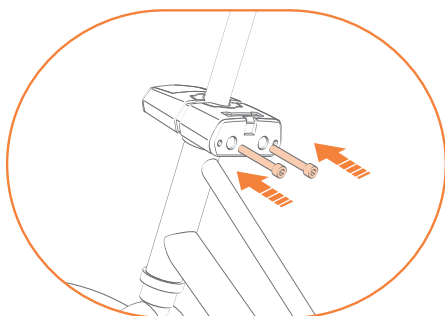

2

Vissez les vis dans leur logement.



3

Serrez les vis de blocage après avoir trouvé la meilleure position pour le siège.

ⓘ **Avertissement:** Vérifiez périodiquement le serrage des vis. Les fixations peuvent se desserrer à l'usage.

MONTAGE DU SIÈGE SUR LE VÉLO.

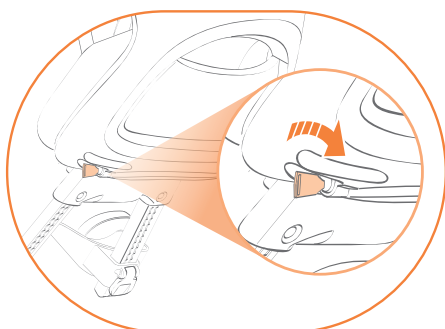

1

Tourner la clé dans le sens des aiguilles d'une montre pour déverrouiller la protection antivol.

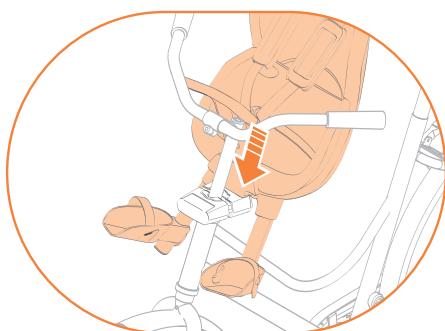

2

Insérez la fourche de support dans la fente située en haut du bloc.

⚠ Avertissement:

Après l'insertion, s'assurer que la poignée s'est refermée. S'il n'y a pas eu de déclic, la fourche n'est pas insérée correctement: répétez l'opération.

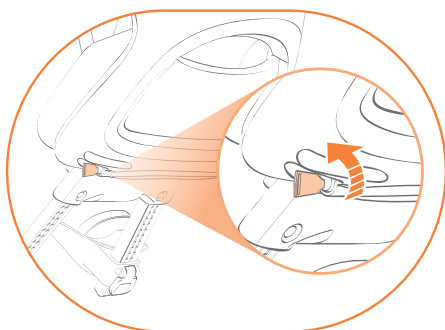

3

Tournez la clé dans le sens inverse des aiguilles d'une montre pour activer la protection antivol.

UTILISATION DU SIÈGE

RÉGLAGE DU SIÈGE

Régalez la hauteur des repose-pieds de manière à ce que les pieds de l'enfant puissent reposer entièrement dans les supports de pieds.

Pour déplacer les supports de pieds d'une position à l'autre:

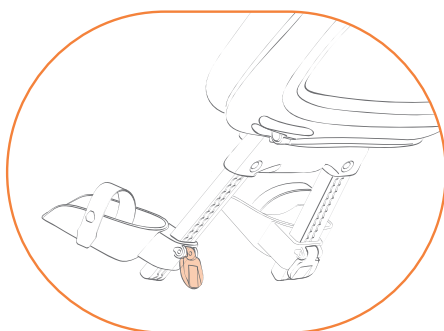

1

Tournez le levier de verrouillage du support vers le haut.

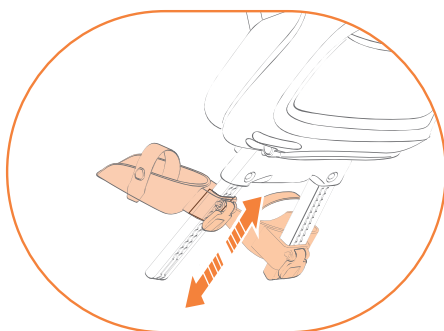

2

Faites glisser le support vers le haut ou vers le bas jusqu'à ce que la position souhaitée soit atteinte.

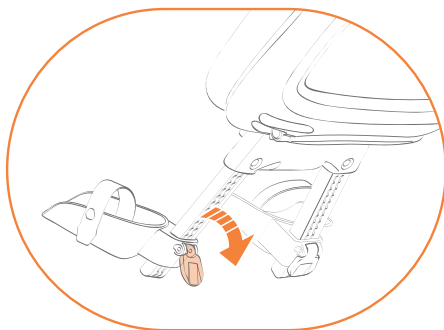

3

Poussez le levier de verrouillage vers le bas pour le fermer.

Répétez les mêmes opérations des deux côtés.

UTILISATION DU SIÈGE

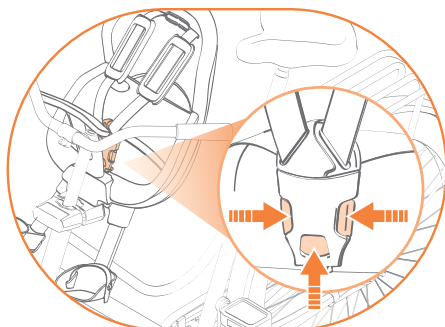

1

Appuyez sur le bouton central et sur les rabats latéraux de la boucle pour l'ouvrir.

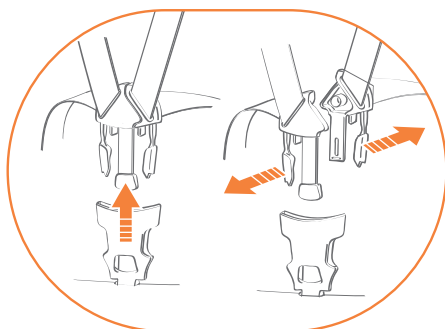

2

Retirez les ceintures en les plaçant sur les côtés du siège.

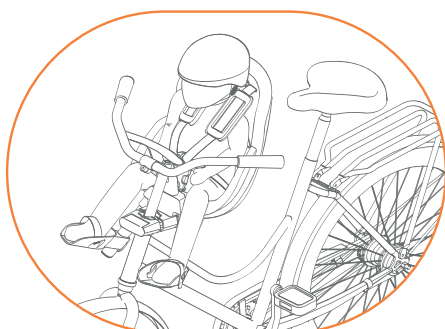

3

Asseoir l'enfant dans le siège.

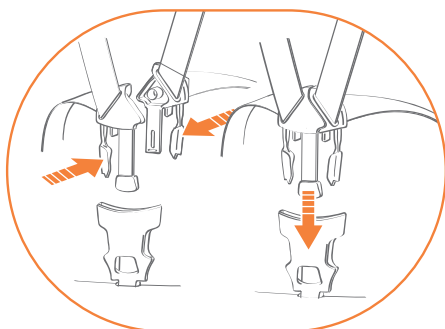

4

Joignez les crochets et insérez-les dans la boucle. Un **clic** indique que la fermeture est réussie.

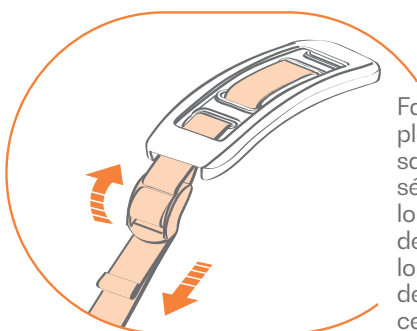

5

Faites glisser les clips en plastique le long de la sangle de la ceinture de sécurité pour régler la longueur de la ceinture de sécurité ; réglez la longueur de la ceinture de sécurité de manière à ce qu'elle soit bien serrée contre le corps de l'enfant.

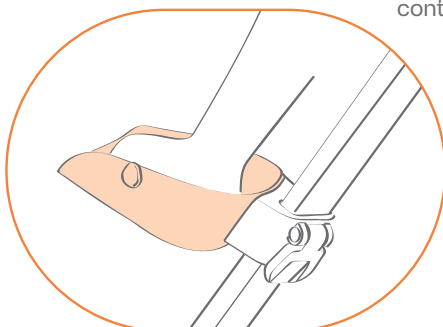

6

Placez les pieds de l'enfant sur les supports de pieds.

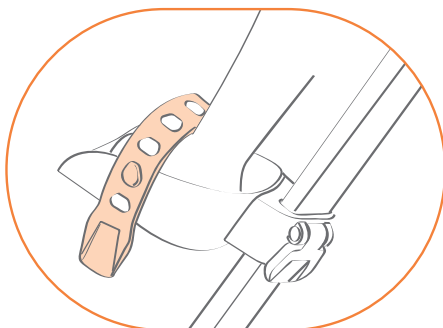

7

Serrez la sangle de sécurité en l'accrochant à la goupille située sur le côté du support de pieds.

Répétez la même opération pour les deux supports.

COMMENT SORTIR L'ENFANT

- Relâcher les cordes qui retiennent les pieds.
- Appuyez sur le bouton central et sur les rabats latéraux de la boucle pour l'ouvrir.
- Éloignez les ceintures du corps de l'enfant.
- Soulevez l'enfant du siège.

COMMENT RETIRER LA SELLE DU VÉLO

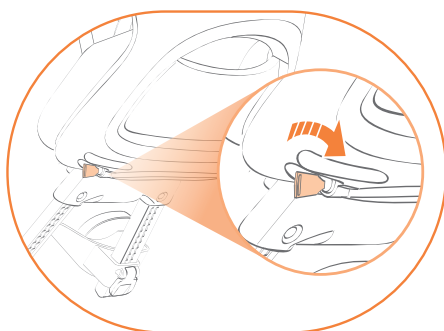

1

Tournez la clé dans le sens des aiguilles d'une montre pour désactiver le système antivol.

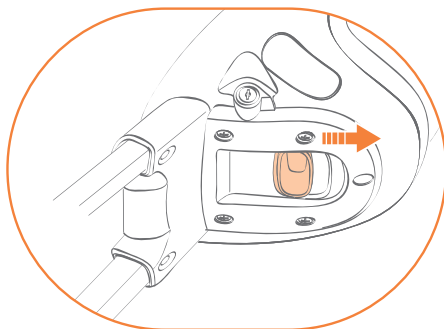

2

Tirez le levier sous le siège et retirez la fourche d'appui du bloc en tirant le siège vers le haut.

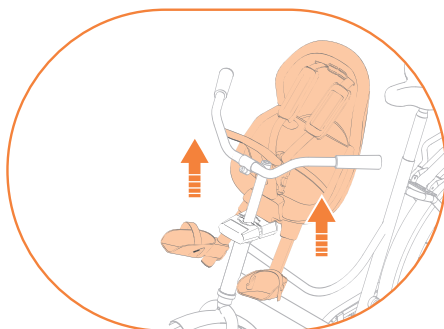

3

Soulevez la selle de vélo.

ENTRETIEN

Nettoyez régulièrement le siège avec de l'eau et du savon.
Ne pas utiliser de produits de nettoyage agressifs



COMPONENTES

(frente)

- A** Rellenos
- B** Cinturones de seguridad
- C** Tirador
- D** Hebilla
- E** Sistema de fijación
- F** Patas
- G** Cordones
- H** Reposapiés

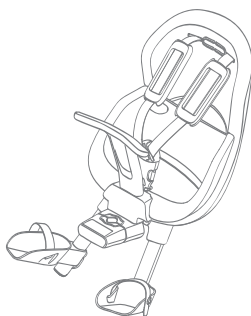

COMPONENTES

(detrás)

- I** Palanca de bloqueo

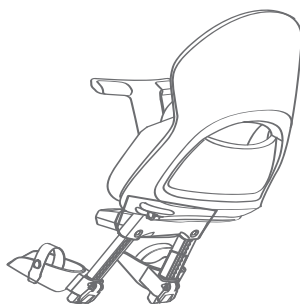



Lea atentamente las instrucciones antes de usar el asiento. Guárdelas cuidadosamente para futuras consultas. No monte o utilice el asiento sin haber leído las instrucciones de uso.

ADVERTENCIAS

- No modifique el asiento ni sus sistemas de fijación.
- No sujete nada al asiento. Asegure cualquier bolsa, equipaje u otra carga adicional en la parte trasera de la bicicleta. Utilice, por ejemplo, un portaequipajes o una cesta fijada a la parte trasera de la bicicleta.
- El montaje de un delantero puede reducir la maniobrabilidad del manubrio.
- La presencia de un niño en un asiento afecta la estabilidad y maniobrabilidad de la bicicleta, sobre todo al girar y frenar.
- No deje nunca aparcada una bicicleta con un niño sin vigilancia en el asiento.
- No utilice el asiento si hay piezas dañadas o faltantes o si hay piezas que muestren signos de desgaste de los materiales. La presencia de grietas y el desgaste superficial indican que la vida útil del asiento está llegando a su fin y que debe sustituirse. Póngase en contacto con el distribuidor o el fabricante para cualquier duda o aclaratoria.
- Compruebe la temperatura de la superficie del asiento antes de sentar al niño en él. Las superficies de un asiento expuestas al sol podrían estar muy calientes y quemar la piel del niño.
- Si el asiento puede inclinarse, compruebe que la cabeza del niño siempre esté bien apoyada cuando se reclina el mismo.
- Este asiento no es adecuado para su uso durante actividades deportivas como ciclismo de montaña, descenso, grava, carreras en carretera y similares.
- Compruebe las normas sobre transporte de niños en asientos contenidas en el código de circulación del país donde se utilice el asiento.
- Quite el asiento de la bicicleta cuando lo transporte fuera de un vehículo (por ejemplo, en el techo de un coche, en un carro remolcado o

en la parte trasera de una furgoneta camper): las turbulencias del aire podrían dañarlo o aflojar sus fijaciones, provocando un accidente.

Peso, estatura y edad recomendados:



9-15 kg



max 93 cm



+9 meses

- Compruebe periódicamente que el niño, a medida que crece, no exceda los límites de peso y estatura previstos para este asiento.
- Transporte sólo a niños que puedan permanecer sentados sin ayuda durante un tiempo suficientemente largo, al menos igual a la duración del paseo en bicicleta.
- No utilice el asiento con niños demasiado pequeños para permanecer sentados de manera segura en él.

NOTAS DE SEGURIDAD SOBRE LA INSTALACIÓN

- Instalar en bicicletas con ruedas de diámetro 26", 28" y 29".
- Instalar únicamente en bicicletas que puedan soportar el peso del asiento y del niño.
- No instalar en bicicletas con cuadros ligeros de aluminio o fibra de carbono: los sistemas de fijación del asiento podrían dañar el cuadro.
- Antes de instalar el asiento, consulte el manual de instrucciones de la bicicleta o póngase en contacto con su distribuidor o con el fabricante si tiene alguna duda o pregunta.
- No instalar en ciclomotores, scooters, motocicletas y similares.
- Está permitido el uso en bicicletas de pedaleo asistido con una velocidad máxima asistida de 25 km/h (según la normativa EN15914 o equivalente). La asistencia eléctrica debe depender siempre del pedaleo y debe desactivarse por encima de una velocidad de 25 km/h. Consulte el manual de instrucciones de la bicicleta

o póngase en contacto con su distribuidor o con el fabricante de la misma.

- No instalar en bicicletas impulsadas únicamente por un motor eléctrico.
- Monte el asiento con el espaldar ligeramente inclinado hacia atrás.
- Monte el asiento solo en sentido de marcha.
- Alinee el asiento con el eje de la bicicleta.
- Controle que todas las piezas de la bicicleta funcionen correctamente después de instalar el asiento.

NOTAS DE SEGURIDAD SOBRE EL USO DEL ASIENTO

- No realice las operaciones de montaje y ajuste con el niño en el asiento.
- Preste mucha atención al sentar al niño en el asiento: la bicicleta debe estar estable, equilibrada y bien balanceada.
- Use siempre cinturones de seguridad y correas para los pies.
- Compruebe que el niño está correctamente abrochado en el asiento antes de cada viaje.
- El niño debe llevar un casco de talla adecuada y homologado según la norma EN1078:2012 + A1:2012.
- Compruebe que el niño no pueda alcanzar partes de la bicicleta afiladas o cortantes, como cables de freno deshilachados o similares.
- Compruebe que ninguna parte del niño o de su ropa entre en contacto con las partes móviles del asiento y de la bicicleta. Repita este control a medida que el niño crece.
- Compruebe que los pies del niño no puedan alcanzar de ningún modo las ruedas de la bicicleta.
- Compruebe que los dedos del niño no puedan alcanzar de ningún modo los frenos de la bicicleta.
- Asegúrese de que los cinturones del asiento no puedan alcanzar las ruedas u otras partes móviles de la bicicleta, incluso cuando no se transporte a ningún niño.
- Vista al niño con ropa más abrigada y protectora que la que lleva el ciclista.
- Asegúrese de que el niño esté protegido en caso de lluvia.
- Se recomienda que, cuando instale y utilice el asiento por

primera vez, realizar una breve prueba de conducción en una zona tranquila y segura antes de aventurarse a salir al tráfico.

OPERACIONES PRELIMINARES

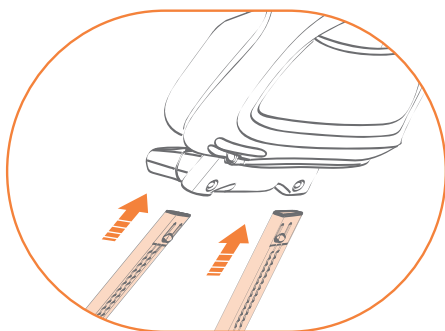

1

Coloque las patas en las ranuras correspondientes debajo del asiento.

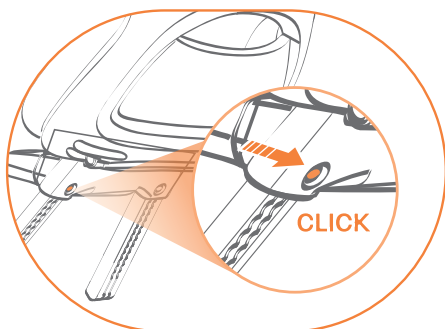

2

Asegúrese de que los botones encajen en su lugar.

! **Advertencia:** Después de la inserción, asegúrese de que el botón ha encajado en su posición. Si no ha encajado, la pata no se ha introducido correctamente: repita la operación.

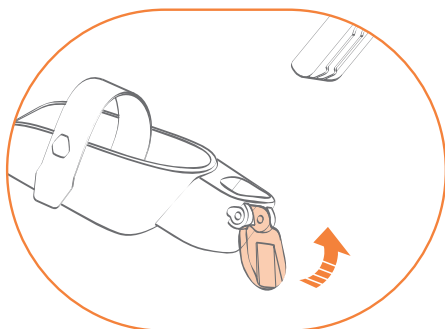

3

Tome un reposapiés. Gire la palanca de bloqueo hacia arriba.

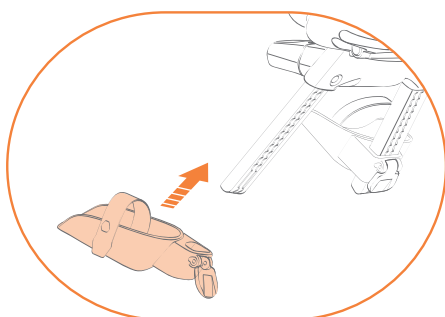

4

Coloque el soporte en la pata.

La correa debe estar hacia el interior del asiento, mientras que su gancho de sujeción debe colocarse hacia el exterior del asiento.

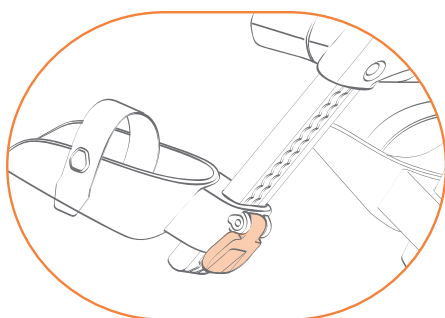

5

Empuje la palanca de bloqueo hacia abajo para cerrarla.

Repita las mismas operaciones en ambos lados.

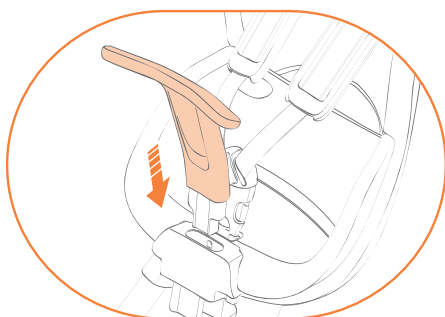

6

Coloque el tirador delantero en su asiento. Un clic señalará el bloqueo correcto en la posición deseada.

MONTAJE DEL ASIENTO

- No realice las operaciones de montaje con el niño en el asiento.
- Identifique todos los componentes antes de proceder al montaje.

MONTAJE DEL BLOQUE DE SOPORTE

- Retire eventuales cestas o los portaequipajes de la bicicleta si obstaculiza el montaje del asiento.
- Retire la tapa del bloque.

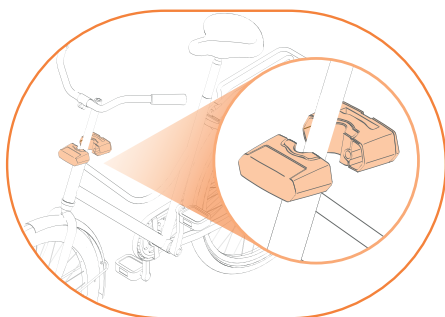

1

Monte el bloque de soporte alrededor del cuadro de la bicicleta como se ilustra en la figura.

Compruebe que los cables de freno y cambio no interfieran con el bloque.

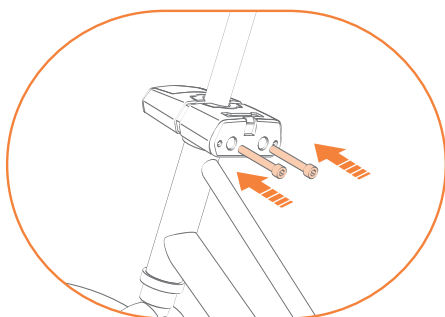

2

Coloque los tornillos en sus asientos.



3

Apriete a fondo los tornillos del bloque después de encontrar la mejor posición para el asiento.

⚠ Advertencia: Compruebe periódicamente el apriete de los tornillos. Las fijaciones pueden aflojarse con el uso.

MONTAJE DEL ASIENTO EN LA BICICLETA.

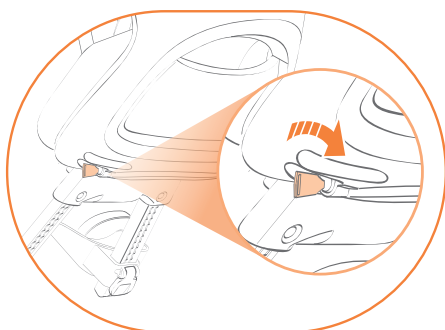

1

Gire la llave en sentido horario para desbloquear la protección antirrobo.

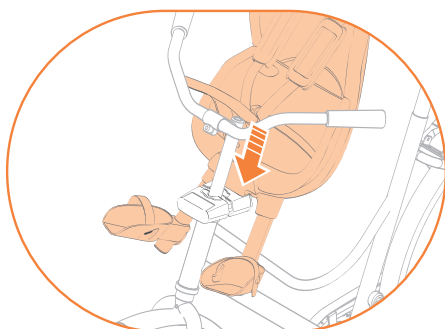

2

Inserte la horquilla de soporte en la ranura de la parte superior del bloque.

⚠ Advertencia:

Después de la inserción, asegúrese de que el asa se ha encajado hacia atrás. Si no ha encajado, la horquilla no se ha introducido correctamente: repita la operación.

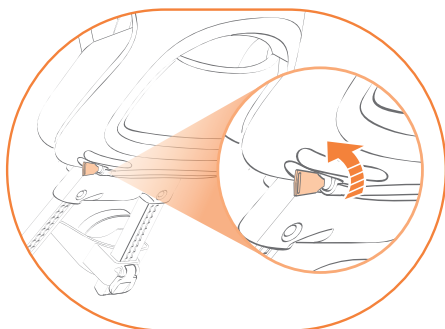

3

Gire la llave en sentido antihorario para activar la protección antirrobo.

USO DEL ASIENTO

AJUSTE DEL ASIENTO

Ajuste la altura de los reposapiés para que los pies del niño puedan apoyarse completamente en ellos.

Para mover los reposapiés de una posición a otra:

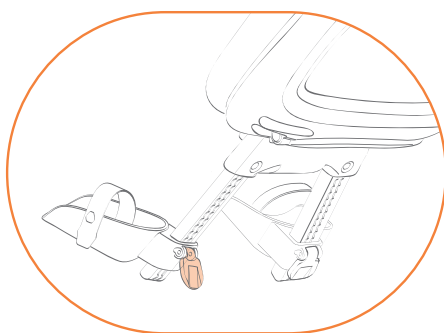

1

Gire la palanca del bloqueo de soporte hacia arriba.

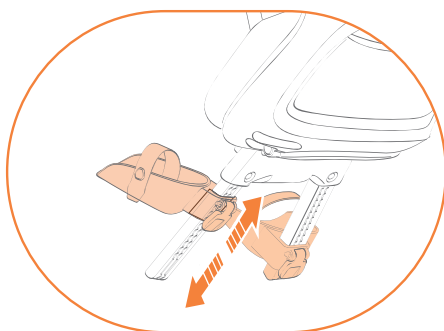

2

Deslice el soporte hacia arriba o hacia abajo hasta alcanzar la posición deseada.

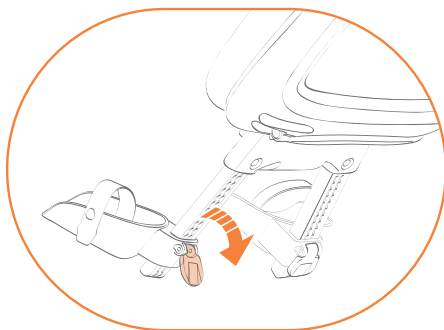

3

Empuje la palanca de bloqueo hacia abajo para cerrarla.

Repita las mismas operaciones en ambos lados.

USO DEL ASIENTO

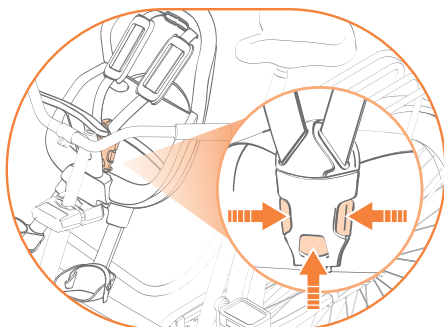

1

Pulse el botón central y las aletas laterales de la hebilla para abrirla.

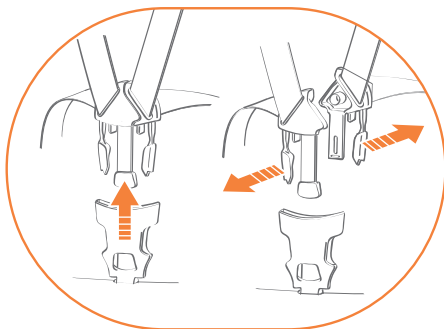

2

Retire los cinturones colocándolos a los lados del asiento.

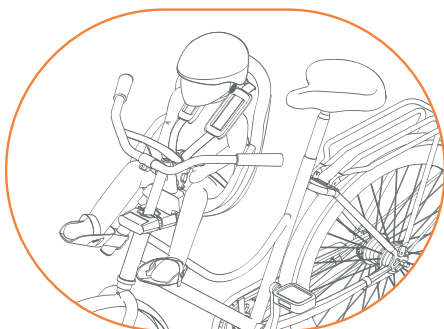

3

Siente al niño en el asiento.

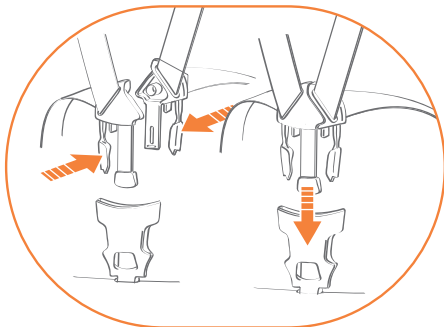

4

Una los ganchos e introdúzcalos en la hebilla. Un **clic** indicará que se ha cerrado correctamente.

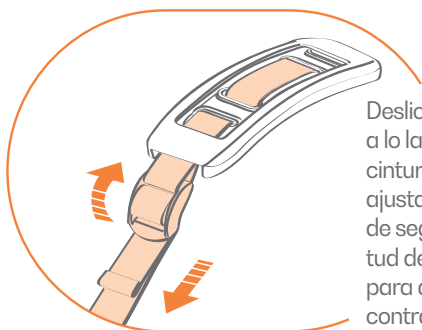

5

Deslice los clips de plástico a lo largo de la correa del cinturón de seguridad para ajustar la longitud del cinturón de seguridad; ajuste la longitud del cinturón de seguridad para que quede ajustado contra el cuerpo del niño.

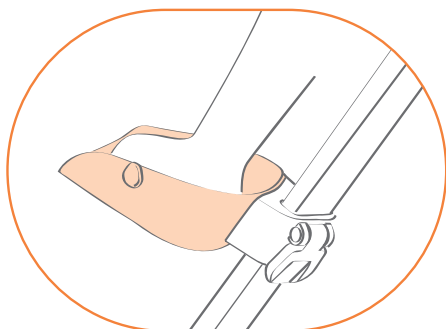

6

Coloque los pies del niño en los reposapiés.

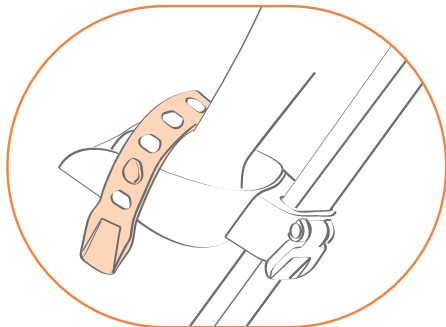

7

Apriete el cordón de seguridad enganchándolo en el pasador situado en el lateral del reposapiés.

Repita la misma operación para ambos soportes.

CÓMO SACAR AL NIÑO

- Suelte los cordones que sujetan los pies.
- Pulse el botón central y las aletas laterales de la hebilla para abrirla.
- Aleje los cinturones del cuerpo del niño.
- Levante al niño del asiento.

CÓMO QUITAR EL ASIENTO DE LA BICICLETA

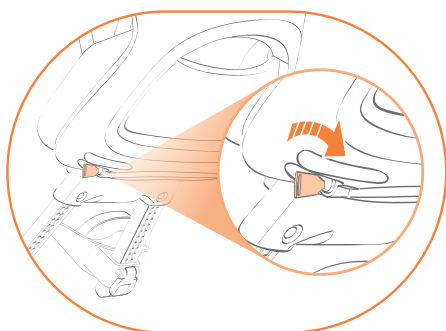

1

Gire la llave en el sentido horario para desactivar el sistema antirrobo.

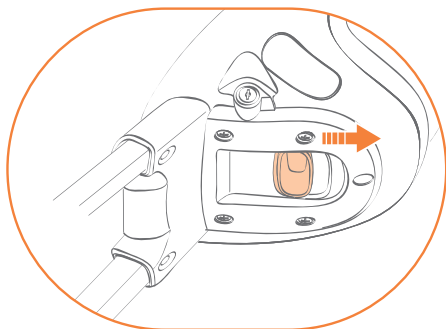

2

Tire de la palanca situada debajo del asiento y retire la horquilla de soporte del bloque tirando del asiento hacia arriba.

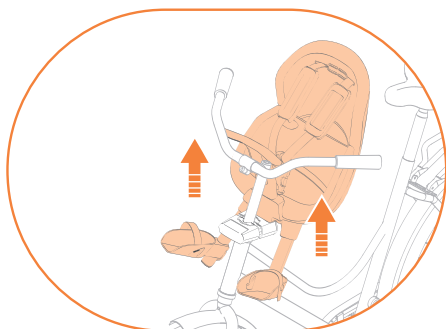

3

Elevar el asiento de la bicicleta.

MANTENIMIENTO

Limpie periódicamente el asiento con agua y jabón.
No utilice detergentes agresivos.

PRODUKTEIGENSCHAFTEN

(Vorderseite)

- A Polsterung
- B Sicherheitsgurte
- C Schiebegriff
- D Schnalle
- E Befestigungssystem
- F Beinstützen
- G Fußschlaufen
- H Fußstütze

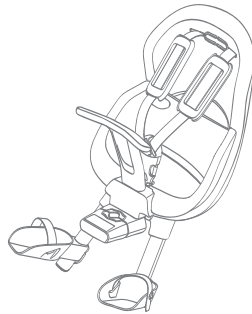

PRODUKTEIGENSCHAFTEN

(Rückseite)

- I Verriegelungshebel

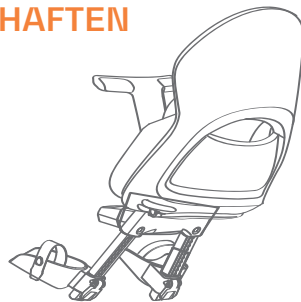

Lesen Sie die Anweisungen sorgfältig durch, bevor Sie den Fahrradkindersitz benutzen.

Bewahren Sie sie sorgfältig auf, damit Sie sie bei Bedarf nachlesen können.

Montieren oder benutzen Sie den Fahrradkindersitz nicht, ohne die Gebrauchsanweisung gelesen zu haben.

HINWEISE

- Verändern Sie weder den Kindersitz noch seine Träger.
- Befestigen Sie keine Gegenstände am Fahrradkindersitz. Befestigen Sie Taschen, Gepäckstücke oder andere zusätzliche Lasten an der hinteren Seite des Fahrrads. Verwenden Sie z. B. einen Gepäckträger oder einen Korb, der hinten am Fahrrad angebracht ist.
- Die Montage eines Kindersitzes an der Vorderseite kann die Manövrierfähigkeit des Lenkers einschränken.
- Ein Kind im Kindersitz beeinträchtigt die Stabilität und Wendigkeit des Fahrrads, insbesondere beim Lenken und Bremsen.
- Lassen Sie ein Fahrrad mit einem Kind auf dem Kindersitz niemals unbeaufsichtigt stehen.
- Benutzen Sie den Kindersitz nicht, wenn Teile beschädigt sind oder fehlen oder wenn es Teile gibt, die Anzeichen von Materialverschleiß aufweisen. Risse oder oberflächliche Abnutzungserscheinungen deuten darauf hin, dass sich die Nutzungsdauer des Kindersitzes dem Ende zuneigt und dieser ersetzt werden muss. Wenden Sie sich bei Zweifeln oder Unklarheiten an den Händler oder Hersteller
- Prüfen Sie die Oberflächentemperatur des Kindersitzes, bevor Sie das Kind hineinsetzen. Die Oberflächen eines Kindersitzes können in der Sonne sehr heiß werden und die Haut des Kindes

verbrühen.

- Wenn der Kindersitz geneigt werden kann, vergewissern Sie sich, dass der Kopf des Kindes in der Liegeposition immer gut abgestützt ist.
- Dieser Kindersitz ist nicht für den Einsatz bei sportlichen Aktivitäten wie Mountainbiking, Downhill, Schotterfahrten, Straßenrennen und dergleichen geeignet.
- Überprüfen Sie die Vorschriften für den Transport von Kindern in Kindersitzen in der Straßenverkehrsordnung des Verwendungslandes des Kindersitzes.
- Nehmen Sie den Kindersitz vom Fahrrad ab, wenn Sie ihn außerhalb eines Fahrzeugs transportieren (z. B. auf dem Dach eines Autos, auf einem Anhänger oder im Kofferraum eines Wohnmobils): Luftverwirbelungen könnten den Kindersitz beschädigen oder seine Befestigungen lösen und einen Unfall verursachen.

Empfohlenes Gewicht, Größe und Alter:



9-15 kg



max 93 cm



+9 Monate

- Vergewissern Sie sich regelmäßig, dass das Kind die Gewichts- und Größengrenzen für diesen Kindersitz nicht überschreitet, wenn es wächst.
- Befördern Sie nur Kinder, die in der Lage sind, ohne Hilfe eine ausreichend lange Zeit sitzen zu bleiben, die mindestens der Dauer der Fahrradfahrt entspricht.
- Verwenden Sie den Kindersitz nicht mit Kindern, die noch zu jung sind, um sicher im Kindersitz zu sitzen.

SICHERHEITSHINWEISE ZUR INSTALLATION

- Montieren Sie den Kindersitz an Fahrrädern mit Raddurchmesser 26", 28" und 29".
- Montieren Sie ihn nur an Fahrrädern, die das Gewicht des Kindersitzes und des Kindes tragen können.
- Nicht an Fahrrädern mit leichten Aluminium- oder Kohlefaserrahmen montieren: Die Kindersitzbefestigung könnte den Rahmen beschädigen.
- Bevor Sie den der Sinn montieren, lesen Sie bitte in der Bedienungsanleitung Ihres Fahrrads nach oder wenden Sie sich an Ihren Händler oder den Hersteller, wenn Sie Fragen oder Bedenken haben.
- Nicht auf Mopeds, Motorrollern, Motorrädern und dergleichen installieren.
- Die Verwendung ist auf Pedelecs mit einer maximalen motorunterstützten Geschwindigkeit von 25 km/h (gemäß EN15914 oder gleichwertig) zulässig. Die elektrische Motorunterstützung muss immer vom Treten der Pedale abhängig sein und muss ab einer Geschwindigkeit von 25 km/h deaktiviert werden. Lesen Sie in der Bedienungsanleitung Ihres Fahrrads nach, oder wenden Sie sich an Ihren Händler oder den Fahrradhersteller.
- Nicht an E-Bikes montieren, die ausschließlich mit einem Elektromotor angetrieben werden.
- Montieren Sie den Kindersitz so, dass die Rückenlehne leicht nach hinten geneigt ist.
- Montieren Sie den Kindersitz nur in Fahrtrichtung.
- Richten Sie den Kindersitz auf die Achse des Fahrrads aus.
- Prüfen Sie nach dem Einbau des Kindersitzes, ob alle Fahrradteile richtig funktionieren.

SICHERHEITSHINWEISE ZUR BENUTZUNG DES KINDERSITZES

- Montieren und verstellen Sie den Kindersitz nicht, während das Kind darin sitzt.
- Seien Sie sehr vorsichtig, wenn Sie das Kind in den Kindersitz setzen: Das Fahrrad muss stabil, im Gleichgewicht und gut ausbalanciert sein.
- Legen Sie immer Sicherheitsgurte und Fußschlaufen an.
- Überprüfen Sie vor jeder Fahrt, ob das Kind richtig angeschnallt ist.
- Das Kind muss einen nach EN1078:2012 + A1:2012 zugelassenen Helm in geeigneter Größe tragen.
- Vergewissern Sie sich, dass das Kind keine scharfen oder schneidenden Teile des Fahrrads erreichen kann, wie z. B. ausgefranzte Bremskabel oder ähnliches.
- Achten Sie darauf, dass kein Teil des Kindes oder der Kleidung des Kindes mit den beweglichen Teilen des Kindersitzes und des Fahrrads in Berührung kommt. Wiederholen Sie diese Kontrolle, wenn das Kind wächst.
- Vergewissern Sie sich, dass die Füße des Kindes die Räder des Fahrrads nicht erreichen können.
- Vergewissern Sie sich, dass die Finger des Kindes die Bremsen des Fahrrads nicht erreichen können.
- Stellen Sie sicher, dass die Sicherheitsgurte nicht in die Räder oder andere bewegliche Teile des Fahrrads gelangen können, auch wenn kein Kind transportiert wird.
- Ziehen Sie dem Kind Kleidung an, die wärmer und schützender ist als die, die der Radfahrer trägt.
- Sorgen Sie dafür, dass das Kind bei Regen geschützt ist.
- Wenn Sie den Kindersitz zum ersten Mal einbauen und benutzen, sollten Sie eine kurze Probefahrt in einer ruhigen und sicheren Umgebung machen, bevor Sie sich in den Verkehr wagen.

VORBEREITENDE VORGÄNGE

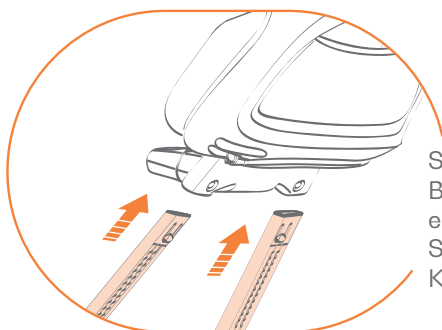

1

Schieben Sie die Beinstützen in die entsprechenden Schlitze unter dem Kindersitz ein.

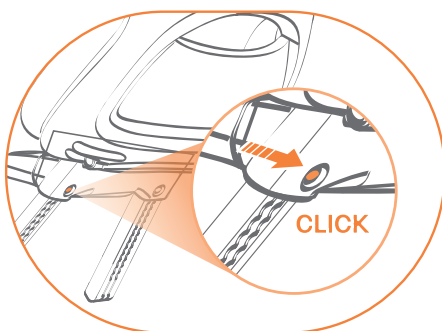

2

Stellen Sie sicher, dass die Tasten einrasten.

! Hinweis:

Wenn dies nicht der Fall ist, ist die Beinstütze nicht richtig eingesetzt: Wiederholen Sie den Vorgang.

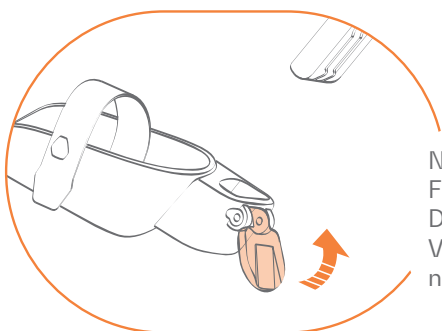

3

Nehmen Sie eine Fußstütze. Drehen Sie den Verriegelungshebel nach oben.

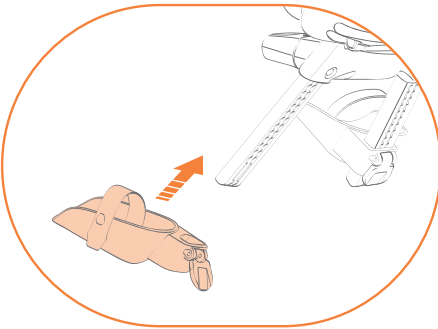

4

Stecken Sie die Fußstütze in die Beinstütze.

Die Schlaufe muss zur Innenseite des Kindersitzes zeigen, während der Befestigungshaken zur Außenseite des Kindersitzes zeigen muss.

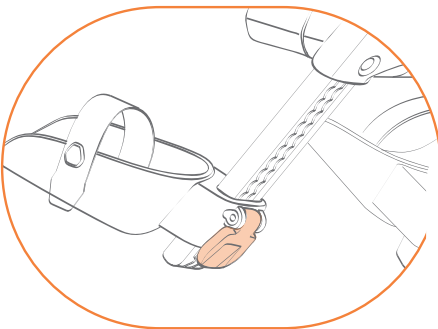

5

Drücken Sie den Verriegelungshebel nach unten, um ihn zu schließen.

Wiederholen Sie die Vorgänge auf der anderen Seite.

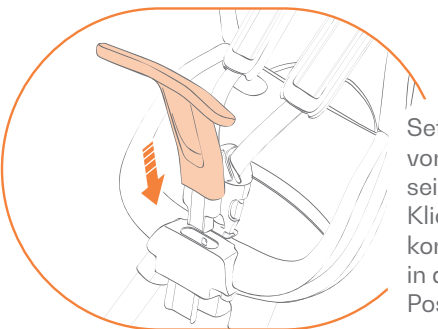

6

Setzen Sie den vorderen Griff in seinen Sitz ein. Ein Klicken signalisiert die korrekte Verriegelung in der gewünschten Position.

MONTAGE DES KINDERSITZES

- Führen Sie keine Montagevorgänge mit dem Kind auf dem Kindersitz aus.
- Identifizieren Sie alle Bauteile vor der Montage.

MONTAGE DES TRÄGERBLOCKS

- Entfernen Sie eventuelle Körbe oder Gepäckträger vom Fahrrad, wenn sie die Montage des Sitzes behindern.
- Entfernen Sie die Abdeckung des Trägerblocks.

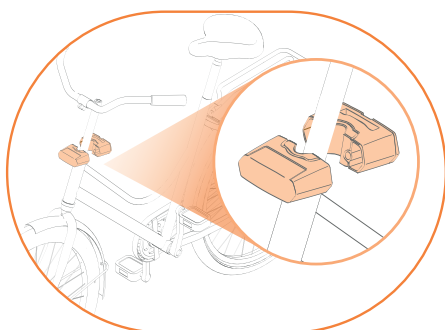

1

Montieren Sie den Trägerblock um den Fahrradrahmen wie in der Abbildung gezeigt.

Stellen Sie sicher, dass die Brems- und Schaltzüge nicht mit dem Trägerblock kollidieren.

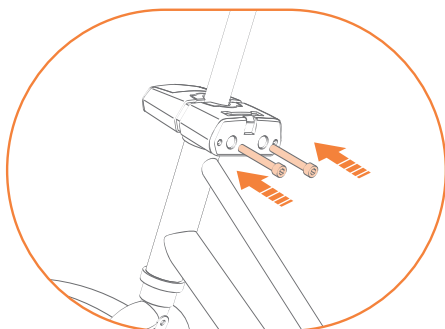

2

Stecken Sie die Schrauben in ihre Sitze ein.

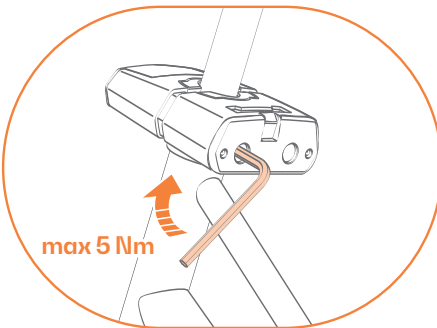

3

Ziehen Sie die Schrauben des Trägerblocks fest, nachdem Sie die beste Position für den Kindersitz gefunden haben.

! Hinweis:

Prüfen Sie regelmäßig den festen Sitz der Schrauben. Die Befestigungselemente können sich bei Gebrauch lockern.

MONTAGE DES KINDERSITZES AUF DEM FAHRRAD

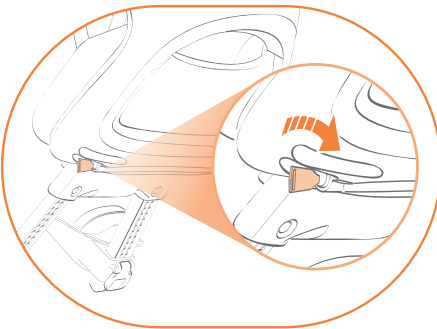

1

Drehen Sie den Schlüssel im Uhrzeigersinn, um die Diebstahlsicherung zu entriegeln.

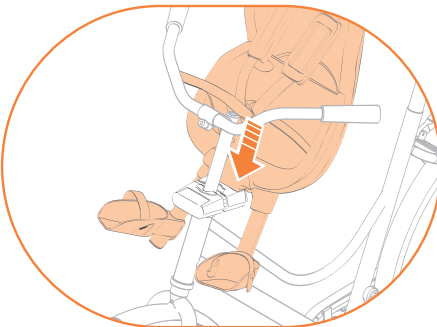

2

Führen Sie die Stützgabel in die Öse an der Oberseite des Trägerblocks ein.

! Hinweis:

Vergewissern Sie sich nach dem Einsetzen, dass der Griff wieder eingerastet ist. Wenn dies nicht der Fall ist, ist die Gabel nicht richtig eingesetzt: Wiederholen Sie den Vorgang.

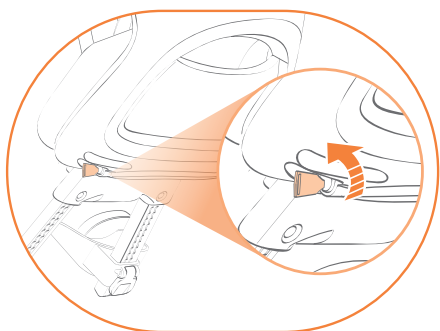
**3**

Drehen Sie den Schlüssel gegen den Uhrzeigersinn, um die Diebstahlsicherung zu aktivieren.

VERWENDUNG DES KINDERSITZES

EINSTELLUNG DES KINDERSITZES

Stellen Sie die Höhe der Fußstützen so ein, dass die Füße des Kindes vollständig in den Stützen ruhen können.

Ändern der Position der Fußstützen:

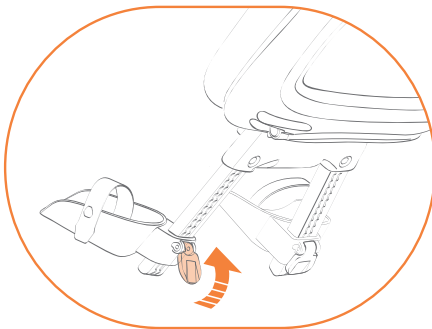

1

Drehen Sie den Verriegelungshebel der Fußstütze nach oben.

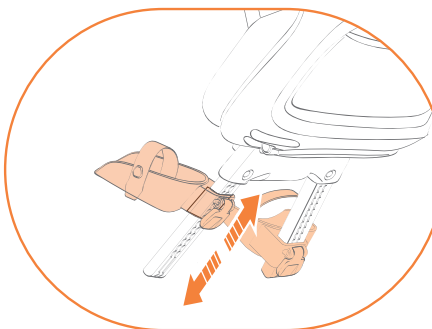

2

Schieben Sie die Fußstütze nach oben oder unten, bis die gewünschte Position erreicht ist.

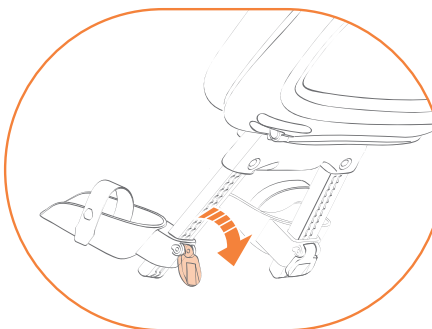

3

Drücken Sie den Verriegelungshebel nach unten, um ihn zu schließen.

Wiederholen Sie die Vorgänge auf der anderen Seite.

VERWENDUNG DES KINDERSITZES

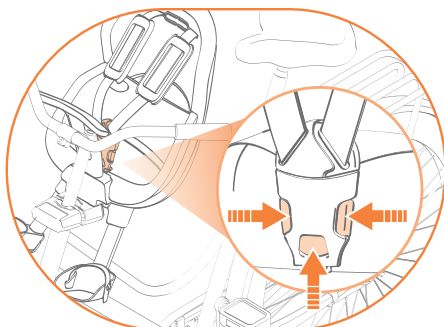

1

Drücken Sie auf den mittleren Knopf und die seitlichen Klappen des Verschlusses, um ihn zu öffnen.

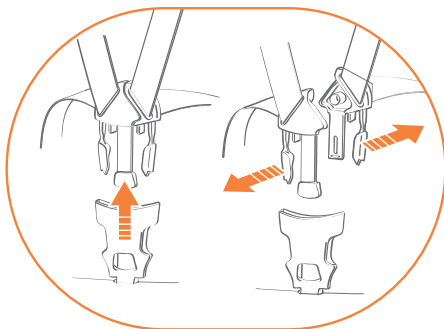

2

Öffnen Sie die Gurte und legen Sie sie an den Seiten des Kindersitzes ab.

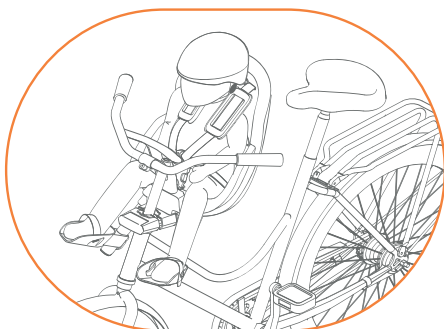

3

Setzen Sie das Kind in den Kindersitz.

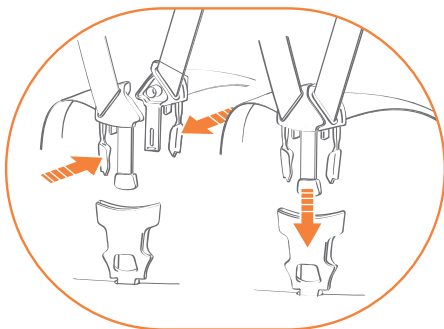

4

Bringen Sie die Haken zusammen und stecken Sie sie in die Schnalle. Ein **Klick** zeigt das erfolgreiche Einrasten an.



5

Schieben Sie die Kunststoffclips entlang des Gurtbandes, um die Länge des Sicherheitsgurtes einzustellen; stellen Sie die Länge des Sicherheitsgurtes so ein, dass er eng am Körper des Kindes anliegt.

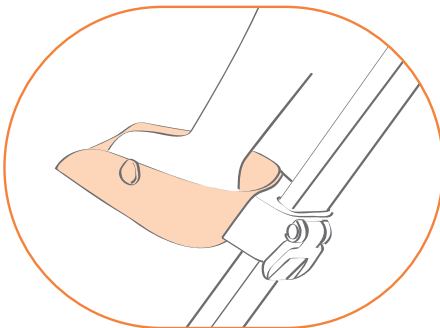

6

Stellen Sie die Füße des Kindes auf die Fußstützen.

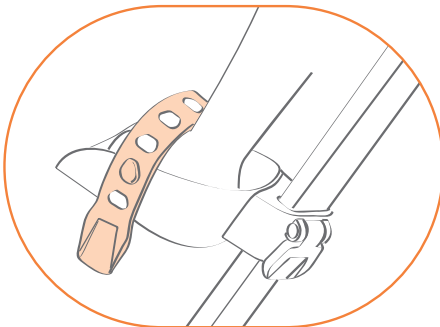

7

Ziehen Sie den Sicherheitsgurt fest, indem Sie ihn an dem Stift an der Seite der Fußstütze einhaken.

Wiederholen Sie den Vorgang an der anderen Fußstütze.

HERAUSNEHMEN DES KINDES

- Lösen Sie die Fußschlaufen.
- Drücken Sie auf den mittleren Knopf und die seitlichen Klappen des Verschlusses, um ihn zu öffnen.
- Nehmen Sie die Gurte vom Körper des Kindes weg.
- Heben Sie das Kind aus dem Kindersitz.

ABNEHMEN DES KINDERSITZES VOM FAHRRAD

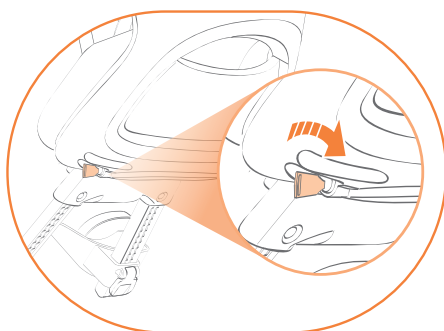

1

Drehen Sie den Schlüssel im Uhrzeigersinn, um die Diebstahlsicherung zu deaktivieren.

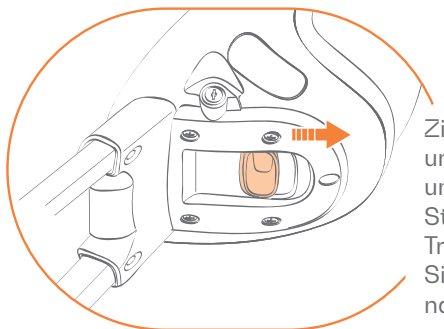

2

Ziehen Sie den Hebel unter dem Kindersitz und entfernen Sie die Stützgabel aus dem Trägerblock, indem Sie den Kindersitz nach oben ziehen.

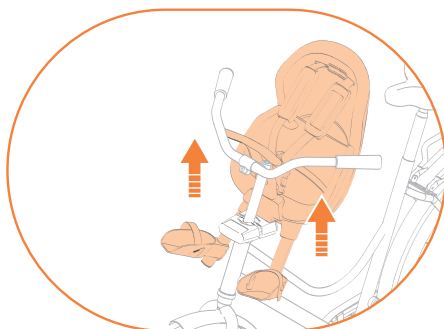

3

Heben Sie den Fahrradsitz an.

WARTUNG

Reinigen Sie den Kindersitz regelmäßig mit Wasser und Seife. Verwenden Sie keine aggressiven Reinigungsmittel.



ONDERDELEN

(voorkant)

- A** Vulling
- B** Veiligheidsgordels
- C** Handvat
- D** Gesp
- E** Bevestigingssysteem
- F** Benen
- G** Banden
- H** Voetsteun

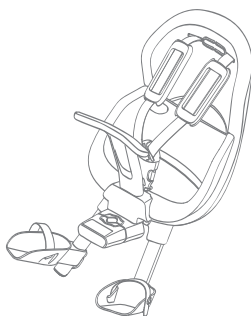

ONDERDELEN

(achterkant)

- I** Vergrendelingshendel

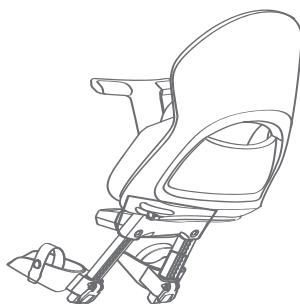



Lees de instructies zorgvuldig door voordat je het zitje gebruikt.

Bewaar ze zorgvuldig voor toekomstig gebruik.

Monteer of gebruik het zitje niet zonder de gebruiksaanwijzing te lezen.

WAARSCHUWINGEN

- Breng geen wijzigingen aan in het zitje en de bevestigingssystemen.
- Bevestig niets aan het zitje. Bevestig tassen, bagage of andere extra lading aan de achterkant van de fiets. Gebruik bijvoorbeeld een bagagedrager of mand die achterop de fiets is bevestigd.
- Het plaatsen van een zitje voorop kan de manoeuvreerbaarheid aan het stuur verminderen.
- De aanwezigheid van een kind in een kinderzitje beïnvloedt de stabiliteit en wendbaarheid van de fiets, vooral bij het sturen en remmen.
- Laat nooit een fiets geparkeerd staan met een kind zonder toezicht op het zitje.
- Gebruik het zitje niet als er onderdelen beschadigd zijn of ontbreken of als er onderdelen zijn die tekenen van materiaalslijtage vertonen. De aanwezigheid van scheuren en oppervlakkige slijtage geeft aan dat de nuttige levensduur van het zitje ten einde loopt en dat het zitje vervangen moet worden. Neem contact op met de verkoper of fabrikant voor twijfels of verduidelijkingen
- Controleer de oppervlaktetemperatuur van het zitje voordat het kind erin gaat zitten. Het oppervlak van een zitje dat in de zon staat, kan erg heet zijn en de huid van het kind verbranden.

- Als het zitje achterover kan worden gezet, controleer dan of het hoofd van het kind altijd goed wordt ondersteund wanneer het zitje achterover wordt gezet.
- Dit zitje is niet geschikt voor gebruik tijdens sportactiviteiten zoals mountainbiken, downhill, gravel, wegracen en dergelijke.
- Controleer de regels voor het vervoer van kinderen in kinderzitjes in de verkeersregels van het land waar het kinderzitje wordt gebruikt.
- Verwijder het zitje van de fiets wanneer u het buiteneenvoertuig vervoert (bijvoorbeeld op het dak van een auto, op een aanhanger of achterin een camper): luchtvervelingen kunnen het zitje beschadigen of de bevestigingen losmaken, waardoor een ongeluk kan gebeuren.

Aanbevolen gewicht, lengte en leeftijd:



9-15 kg



max 93 cm



+9 maanden

- Controleer regelmatig of het kind tijdens de groei de gewichts- en lengtelimieten voor dit zitje niet overschrijdt.
- Vervoer alleen kinderen die voldoende lang zonder hulp kunnen blijven zitten, minstens even lang als de duur van de fietstocht.
- Gebruik het zitje niet met kinderen die te jong zijn om veilig in het zitje te zitten.

VEILIGHEIDSAANWIJZINGEN VOOR INSTALLATIE

- Te monteren op fietsen met een wieldiameter van 26", 28" en 29".
- Installeer alleen op fietsen die het gewicht van het zitje en het kind kunnen dragen.
- Niet installeren op fietsen met lichte frames van aluminium of koolstofvezel: de bevestigingen van het zadel kunnen het frame beschadigen.
- Raadpleeg voordat je het zadel installeert de gebruikershandleiding van je fiets of neem contact op met je dealer of de fabrikant als je vragen of opmerkingen hebt.
- Niet installeren op bromfietsen, scooters, motoren en dergelijke.
- Gebruik is toegestaan op fietsen met trapondersteuning met een maximale ondersteunde snelheid van 25 km/u (volgens EN15914 of gelijkwaardig). Elektrische ondersteuning moet altijd afhankelijk zijn van het trappen en moet worden uitgeschakeld boven een snelheid van 25 km/u. Raadpleeg de gebruikershandleiding van uw fiets of neem contact op met uw dealer of de fietsfabrikant.
- Niet installeren op fietsen die alleen door een elektromotor worden aangedreven.
- Monteer het zitje met de rugleuning iets naar achteren gekanteld.
- Monteer het zitje alleen in voorwaartse richting.
- Lijn het zitje uit met de as van de fiets.
- Controleer na het installeren van het zitje of alle onderdelen van de fiets correct functioneren.

VEILIGHEIDSAANWIJZINGEN VOOR HET GEBRUIK VAN HET ZITJE

- Bevestig en verstel het zitje niet terwijl het kind erin zit.
- Wees zeer voorzichtig wanneer het kind in het kinderzitje zit: de fiets moet stabiel, evenwichtig en goed in balans zijn.
- Gebruik altijd veiligheidsgordels en voetriemen.
- Controleer voor elke tocht of het kind goed is vastgegespt in het zitje.
- Het kind moet een helm dragen met de juiste maat en goedgekeurd volgens EN1078:2012 + A1:2012.
- Controleer of het kind niet bij scherpe of snijdende onderdelen van de fiets kan, zoals gerafelde remkabels en dergelijke.
- Controleer of geen enkel deel van het kind of de kleding van het kind in contact komt met de bewegende onderdelen van het zitje en de fiets. Herhaal deze controle naarmate het kind groeit.
- Controleer of de voeten van het kind op geen enkele manier bij de wielen van de fiets kunnen komen.
- Controleer of de vingers van het kind op geen enkele manier bij de remmen van de fiets kunnen.
- Zorg ervoor dat de veiligheidsgordels niet bij de wielen of andere bewegende onderdelen van de fiets kunnen komen, zelfs als er geen kind wordt vervoerd.
- Kleed het kind in kleding die warmer en meer beschermend is dan de kleding van de fietser.
- Zorg ervoor dat het kind beschermd is in geval van regen.
- Het is aan te raden om bij de eerste installatie en het eerste gebruik van het zitje een korte testrit te maken in een rustige en veilige omgeving voordat je je in het verkeer begeeft.

VOORBEREIDENDE HANDELINGEN

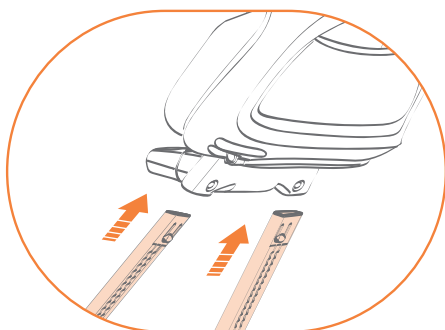

1

Schuif de poten in de daarvoor bestemde sleuven onder de stoel.

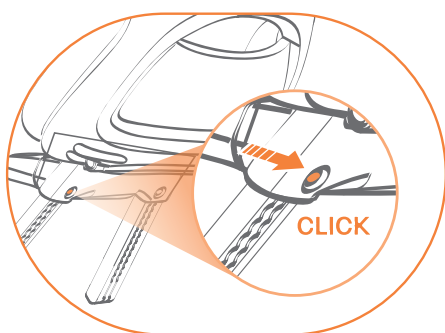

2

Zorg ervoor dat de knoppen vastklikken op hun plaats.

⚠ Waarschuwing:

Controleer na het invoegen of de knop in positie is geklikt. Als het niet klikt, is de poot niet goed geplaatst: herhaal de handeling.

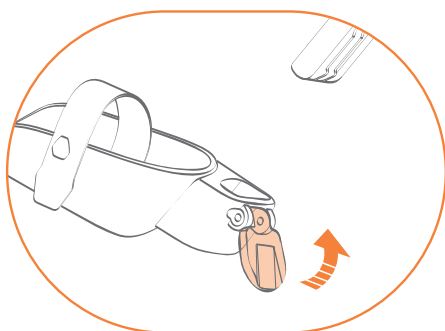

3

Pak een voetsteun. Draai de vergrendelingshendel omhoog.

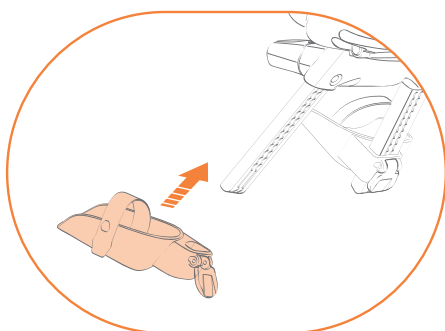

4

Schuif de steun in de voet.

De riem moet aan de binnenkant van de stoel zitten, terwijl de bevestigingshaak aan de buitenkant van de stoel moet zitten.

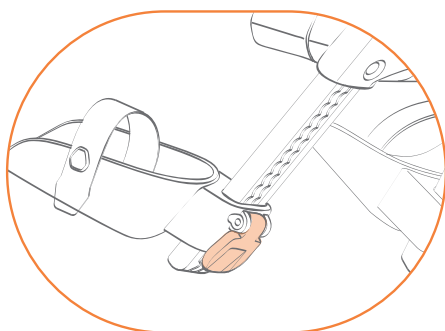

5

Duw de vergrendelingshendel omlaag om hem te sluiten.

Herhaal dezelfde handelingen aan beide zijden.

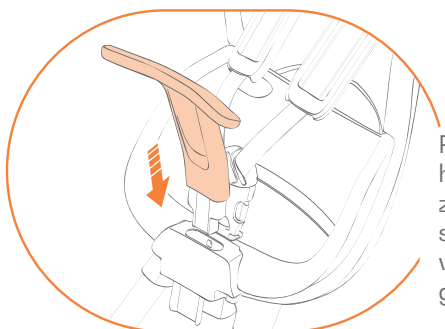

6

Plaats de voorste handgreep in zijn zitting. Een klik signaleert de juiste vergrendeling in de gewenste positie.

HET ZITJE MONTEREN

- Voer geen montagewerkzaamheden uit terwijl het kind in het zitje zit.
- Identificeer alle onderdelen vóór de montage.

HET STEUNBLOK MONTEREN

- Verwijder manden als deze de installatie van het zitje hinderen.
- Verwijder de blokdeksel.

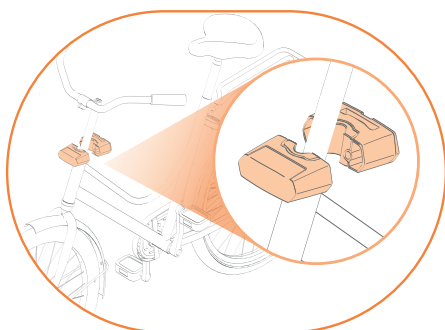

1

Monteer het steunblok rond het fietsframe zoals afgebeeld.

Controleer of de rem- en schakelkabels niet in de weg zitten.

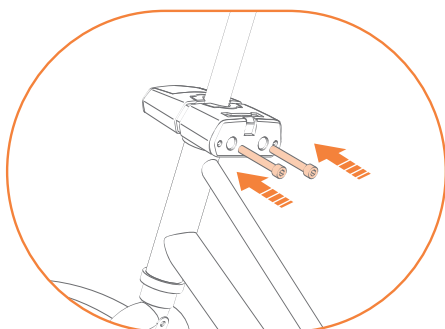

2

Draai de schroeven in hun zitting.

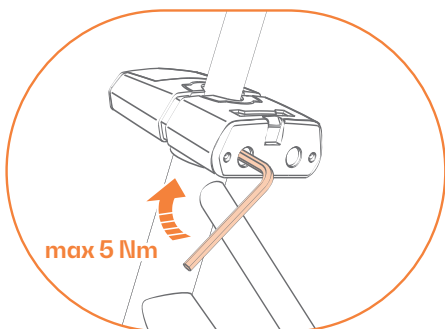

3

Draai de blokschroeven vast nadat je de beste positie voor het zitje hebt gevonden.

⚠ Waarschuwing:

Controleer regelmatig of de schroeven goed vastzitten. De bevestigingen kunnen door gebruik loskomen.

HET ZITJE OP DE FIETS MONTEREN.

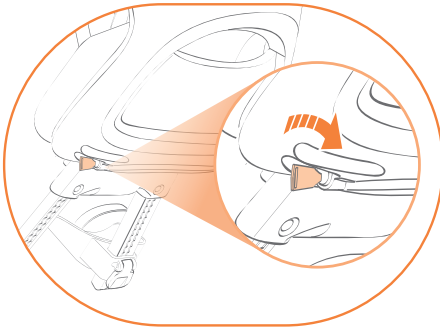

1

Draai de sleutel rechtsoom om de antidiefstalbeveiliging te ontgrendelen.

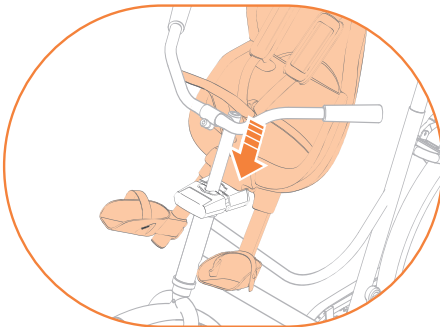

2

Steek de steunvork in de sleuf bovenaan het blok.

⚠ Waarschuwing:

Controleer na het plaatsen of de handgreep teruggeklikt is. Als het niet klikt, is de vork niet goed geplaatst: herhaal de handeling.

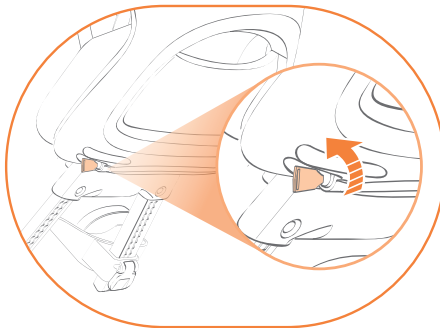

3

Draai de sleutel linksoom om de antidiefstalbeveiliging te activeren.

GEBRUIK VAN HET ZITJE

VERSTELLEN VAN HET ZITJE

Pas de hoogte van de voetsteunen aan zodat de voeten van het kind volledig in de steunen kunnen rusten.

Voetsteunen van de ene positie naar de andere verplaatsen:

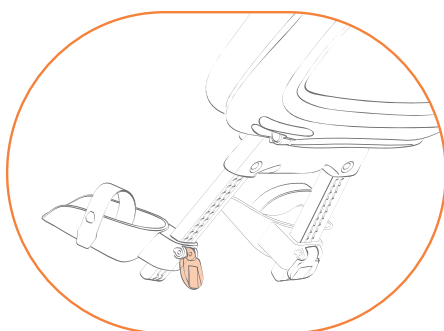

1

Draai de vergrendelingshendel van de steun omhoog.

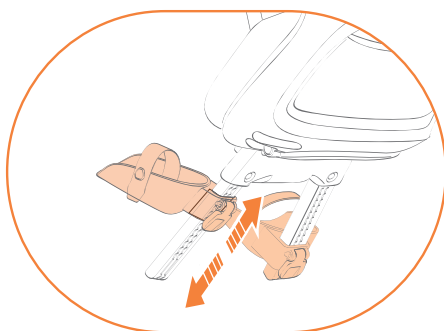

2

Schuif de houder omhoog of omlaag tot de gewenste positie is bereikt.

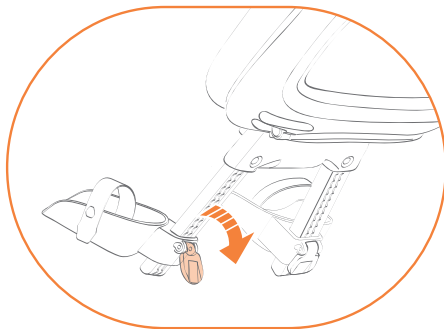

3

Duw de vergrendelingshendel omlaag om hem te sluiten.

Herhaal dezelfde handelingen aan beide zijden.

GEBRUIK VAN HET ZITJE

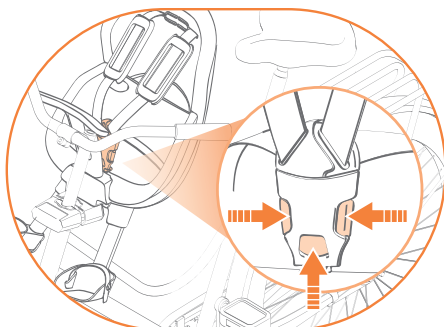

1

Druk op de middelste knop en de zijkleppen van de gesp om deze te openen.

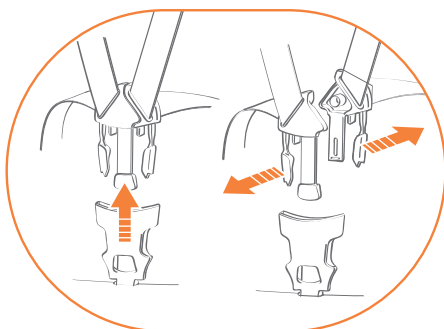

2

Verwijder de gordels door ze aan de zijken van het zitje te leggen.

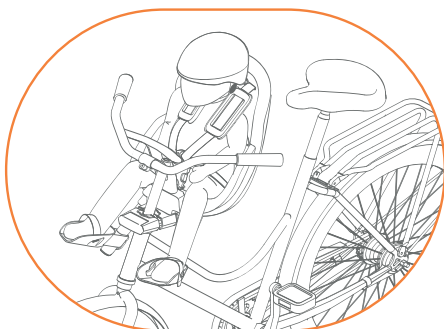

3

Zet het kind in het zitje.

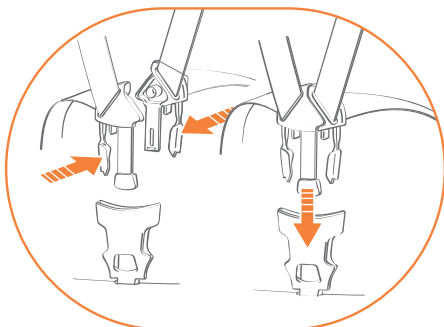

4

Verbind de haken en steek ze in de gesp. Een **klik** geeft aan dat de riempjes goed vastzitten.

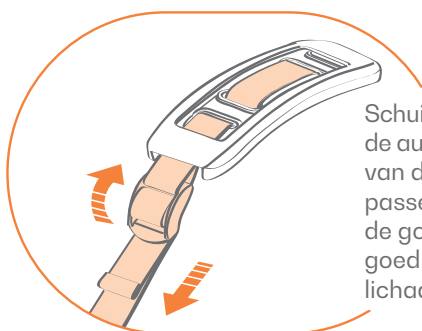

5

Schuif de plastic clips langs de autogordel om de lengte van de autogordel aan te passen; pas de lengte van de gordel aan zodat deze goed aansluit op het lichaam van het kind.

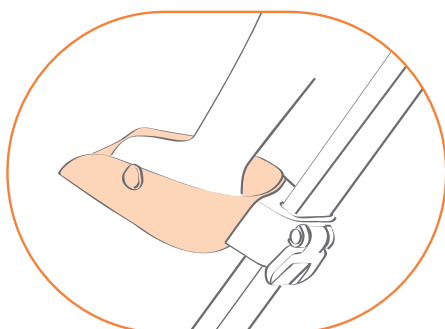

6

Plaats de voeten van het kind op de voetsteunen.

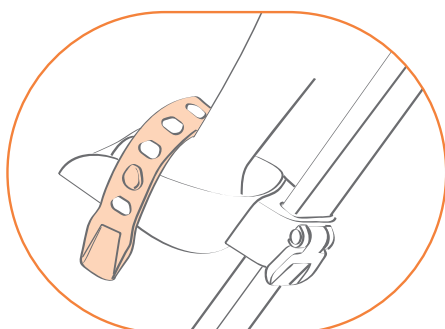

7

Maak de veiligheidsriem vast door hem aan de pin aan de zijkant van de voetplaat te haken.

Herhaal dezelfde handeling voor beide steunen.

HET KIND ERUIT HALEN

- Maak de banden los die de voeten vasthouden.
- Druk op de middelste knop en de zijkleppen van de gesp om hem te openen.
- Haal de gordels weg van het lichaam van het kind.
- Til het kind uit het zitje.

HOE VERWIJDER IK HET ZITJE VAN DE FIETS

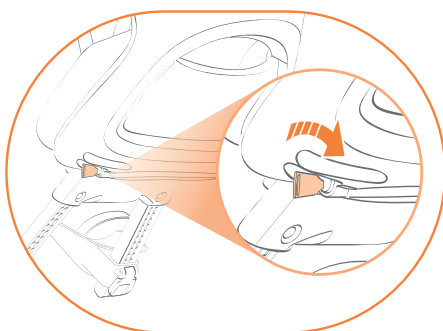

1

Draai de sleutel rechtsoom om het antidiefstal-systeem uit te schakelen.

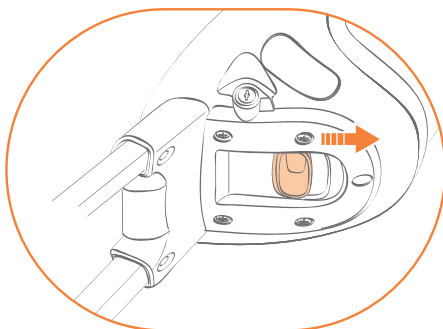

2

Trek aan de hendel onder het zadel en verwijder de steunvork van het blok door het zitje omhoog te trekken.

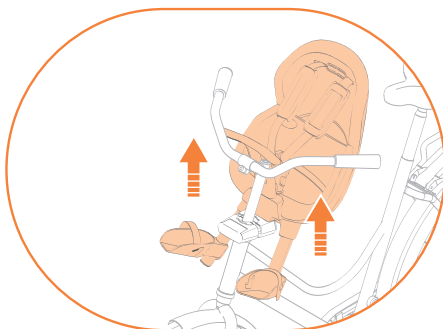

3

Til het fietszadel op.

ONDERHOUD

Reinig het zitje regelmatig met water en zeep.

Gebruik geen agressieve schoonmaakmiddelen

COMPONENTES

(dianteiro)

- A** Revestimentos
- B** Cintos de segurança
- C** Alça
- D** Fivela
- E** Sistema de fixação
- F** Pernas
- G** Correias
- H** Suporte para os pés

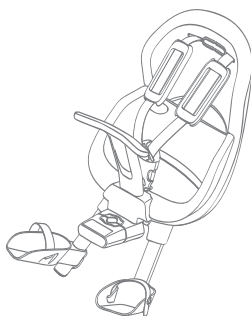

COMPONENTES

(traseiro)

- I** Alavanca de travamento





Leia atentamente as instruções antes de usar o assento.

Guarde-os cuidadosamente para referência futura.

Não monte nem utilize o assento sem ler as instruções de uso.

AVISOS

- Não modifique o assento e seus sistemas de fixação.
- Não prenda nada ao assento. Prenda quaisquer malas, bagagens ou outras cargas adicionais na traseira da bicicleta. Por exemplo, use um porta-bagagens ou cesto preso atrás da bicicleta.
- A instalação de um assento pode reduzir a manobrabilidade do guidador.
- A presença de uma criança no assento afeta a estabilidade e o manuseio da bicicleta, principalmente na direção e na frenagem.
- Nunca deixe a bicicleta estacionada com uma criança sozinha no assento.
- Não utilize o assento se houver alguma peça danificada ou faltando ou se houver alguma peça que apresente sinais de desgaste do material. A presença de trincas e desgastes superficiais indicam que a vida útil da sede está chegando ao fim e que a sede precisa ser substituída. Contate o revendedor ou o fabricante para quaisquer dúvidas e esclarecimentos
- Verifique a temperatura das superfícies do assento antes de colocar a criança nela. As superfícies de uma cadeirinha deixada ao sol podem ficar muito quentes e queimar a pele da

criança.

- Se o assento puder ser reclinado, verifique se a cabeça do miúdo está sempre bem apoiada ao reclinar.
- Este assento não se destina a ser utilizada durante atividades desportivas, como ciclismo de montanha, descidas, gravilha, corrida em estrada e similares.
- Verifique as regras para o transporte de miúdos em assentos contidas no código da estrada do país onde o assento é utilizado.
- Retire o assento da bicicleta ao transportar o assento fora de um veículo (por exemplo, no teto de um carro, em um carrinho rebocado ou na parte traseira de um trailer): a turbulência do ar pode danificar o assento ou afrouxar seus ataques, causando um acidente.

Peso, altura e idade recomendados:



9-15 kg



max 93 cm



+9 meses

- Verifique periodicamente se o miúdo, à medida que cresce, não ultrapassa os limites de peso e altura definidos para este assento.
- Transportar apenas miúdos que consigam permanecer sentadas sem ajuda durante um tempo suficientemente longo e igual, pelo menos, à duração do passeio de bicicleta.
- Não use o assento com miúdos que sejam muito pequenos para sentarem-se com segurança no assento.

NOTAS DE SEGURANÇA NA INSTALAÇÃO

- Instale em bicicletas com rodas de 26", 28" e 29" de diâmetro.
- Instale apenas em bicicletas capazes de suportar o peso do assento e do miúdo.
- Não instalar em bicicletas com quadros leves de alumínio ou fibra de carbono: os sistemas de fixação do assento podem danificar o quadro.
- Antes de instalar o assento, consulte o manual de utilização da bicicleta ou contacte o revendedor ou fabricante para quaisquer dúvidas ou esclarecimentos.
- Não instale em ciclomotores, scooters, motocicletas e similares.
- Pode ser utilizado em bicicletas assistidas por pedal com velocidade máxima assistida de 25km/h (conforme EN15914 ou equivalente). A assistência elétrica deve estar sempre dependente da pedalada e deve ser desativada quando a velocidade ultrapassa os 25 km/h. Consulte o manual de uso da bicicleta ou entre em contato com o revendedor ou fabricante da bicicleta.
- Não instale em bicicletas movidas exclusivamente por motor elétrico.
- Instale o assento com o encosto ligeiramente inclinado para trás.
- Instale o assento apenas na direção de deslocamento.
- Alinhe o assento com o eixo da bicicleta.
- Verifique se todas as peças da bicicleta estão funcionando corretamente após instalar o assento.

NOTAS DE SEGURANÇA SOBRE O USO DO ASSENTO

- Não realize as operações de montagem e regulagem com o miúdo no assento.
- Tenha muito cuidado ao colocar o miúdo no assento: a bicicleta deve estar estável, equilibrada e bem balanceada.
- Sempre use cintos de segurança e tiras para os pés.
- Verifique se a criança está corretamente fixada no assento antes de cada viagem.
- O miúdo deve usar capacete de tamanho adequado e aprovado conforme EN1078:2012 + A1:2012.
- Certifique-se de que o miúdo não consegue alcançar partes pontiagudas ou cortantes da bicicleta, como cabos de freio desgastados ou similares.
- Verifique se nenhuma parte do miúdo ou da sua roupa entra em contacto com as partes móveis do assento e da bicicleta. Repita esta verificação à medida que o miúdo cresce.
- Verifique se os pés do miúdo não alcançam de forma alguma as rodas da bicicleta.
- Certifique-se de que os dedos do miúdo não alcançam de forma alguma os travões da bicicleta.
- Certifique-se de que os cintos de segurança não alcançam as rodas ou outras partes móveis da bicicleta, mesmo quando não estiver transportando nenhum miúdo.
- Vista o miúdo com roupas mais quentes e protetoras do que as usadas pelo ciclista.
- Certifique-se de que o miúdo esteja protegido da chuva.
- Ao instalar e usar o assento pela primeira vez, é recomendável fazer um breve test drive em uma área tranquila e segura antes de se aventurar no trânsito.

OPERAÇÕES PRELIMINARES

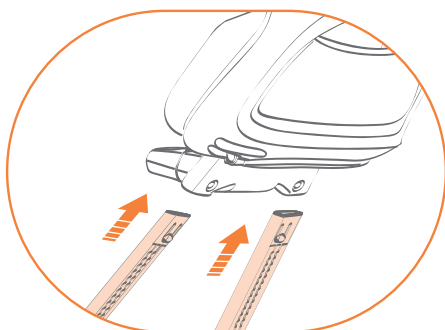

1

Insira as pernas nos assentos apropriados sob o assento.

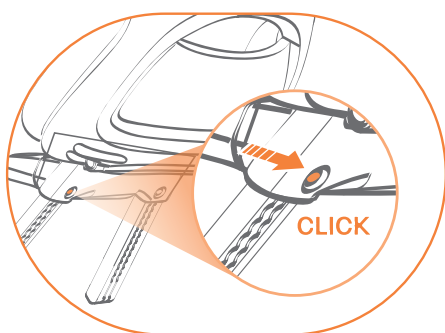

2

Certifique-se de que os botões se encaixem na posição.

⚠ **Aviso:**

Depois de inserido, certifique-se de que o botão tenha se encaixado no lugar. Se não clicar, a perna não está inserida corretamente: repita a operação.

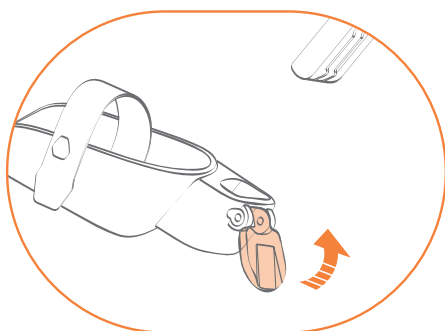

3

Prenda um suporte para os pés. Rode a alavanca de travamento para cima.

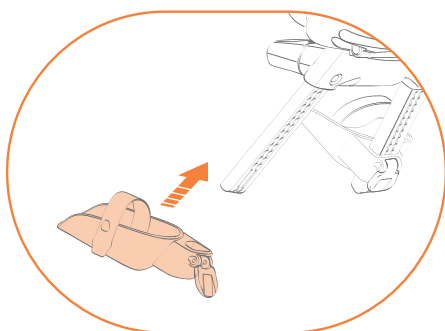

4

Passo o suporte na perna.

A cinta deve ficar voltada para o interior do assento, enquanto o seu gancho de fixação deve estar posicionado para o exterior do assento.

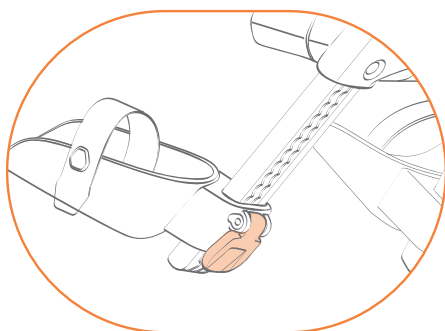

5

Empurre a alavanca de trava para baixo para fechá-la.

Repita as mesmas operações em ambos os lados.

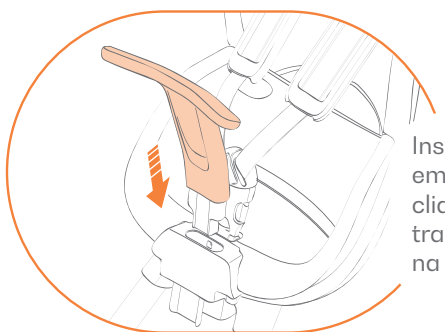

6

Insira a alça frontal em seu assento. Um clique sinalizará o travamento correto na posição desejada

MONTAGEM DO ASSENTO

- Não realize as operações de montagem com o miúdo no assento.
- Identifique todos os componentes antes de prosseguir com a montagem.

MONTAGEM DO BLOCO DE SUPORTE

- Remova quaisquer cestos ou porta-bagagens que dificultem a instalação do assento.
- Remova a tampa do bloco.

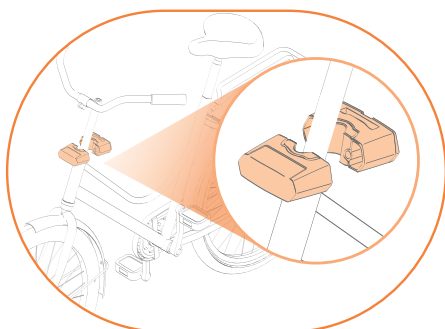

1

Coloque o bloco de suporte ao redor do quadro da bicicleta conforme mostrado na figura.

Verifique se os cabos do freio e da engrenagem não interferem no bloco.

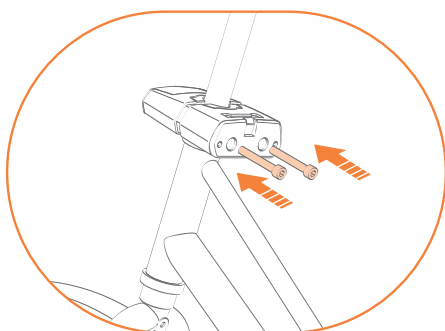

2

Insira os parafusos em suas bases.

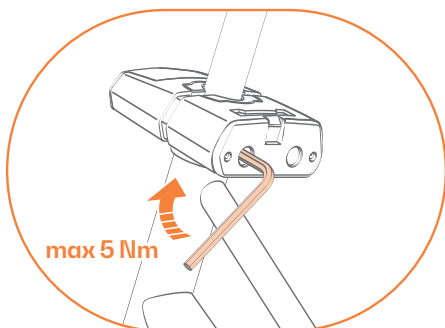

3

Aperte totalmente os parafusos do bloco após identificar a melhor posição para o assento.

⚠️ Aviso:

Verifique periodicamente o aperto dos parafusos. As fixações podem se soltar com o uso.

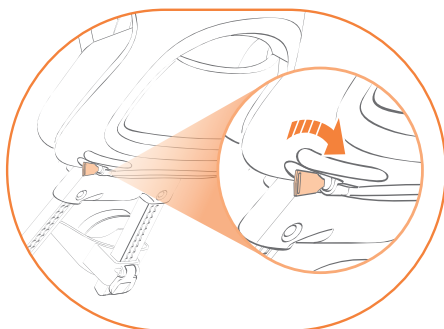
MONTAGEM DO ASSENTO NA BICICLETA

1

Rode a chave no sentido horário para desbloquear a proteção antifurto.

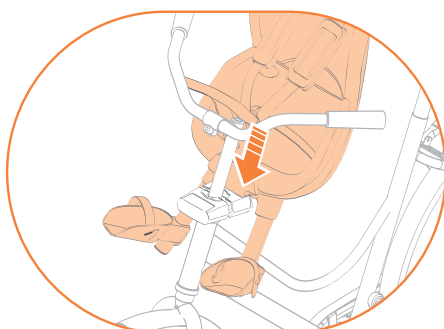

2

Insira o garfo de suporte na ranhura da parte superior do bloco.

⚠️ Aviso:

Após a inserção, certifique-se de que a alça tenha voltado para trás. Se não clicar, o garfo não está inserido corretamente: repita a operação.

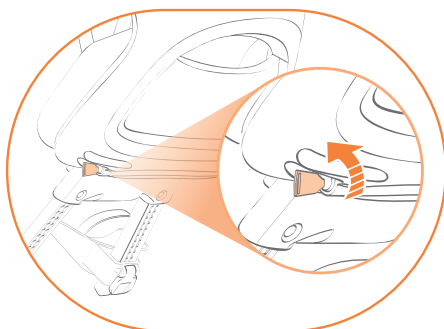

3

Rode a chave no sentido anti-horário para ativar a proteção antifurto.

USO DO ASSENTO

AJUSTE DO ASSENTO

Ajuste a altura dos apoios para os pés para que os pés do miúdo possam repousar totalmente nos apoios.

Para mover os apoios para os pés de uma posição para outra:

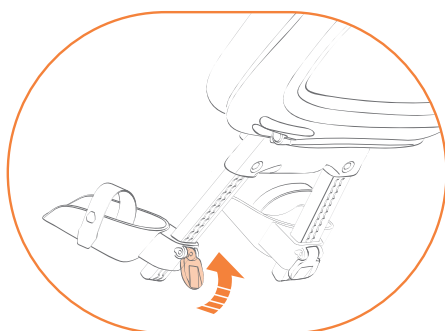

1

Gire a alavanca de travamento do suporte para cima.

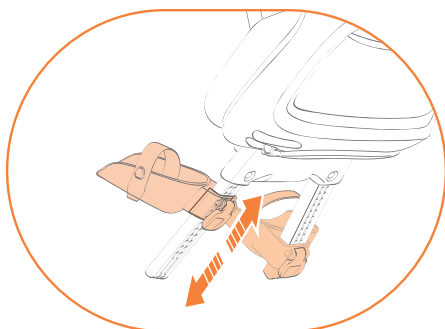

2

Deslize o suporte para cima ou para baixo até atingir a posição desejada.

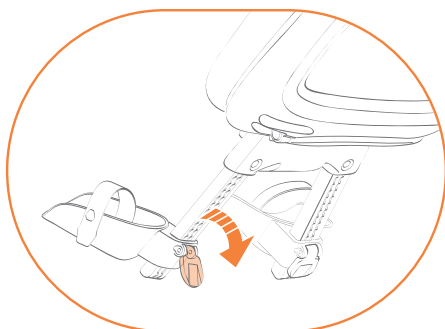

3

Empurre a alavanca de trava para baixo para fechá-la.

Repita as mesmas operações em ambos os lados.

USO DO ASSENTO

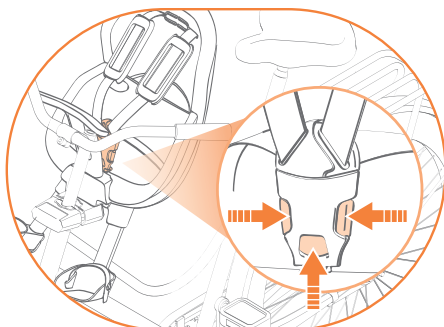

1

Prima o botão central e as abas laterais da fivela para abri-la.

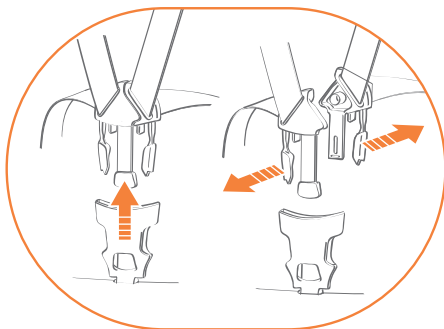

2

Retire os cintos colocando-os nas laterais do assento.

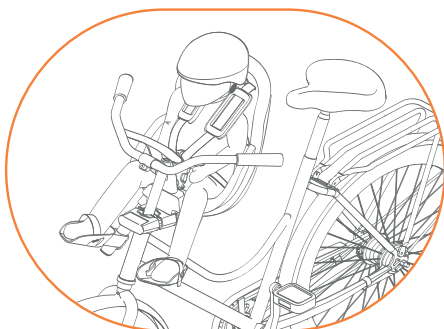

3

Sente o miúdo no assento.

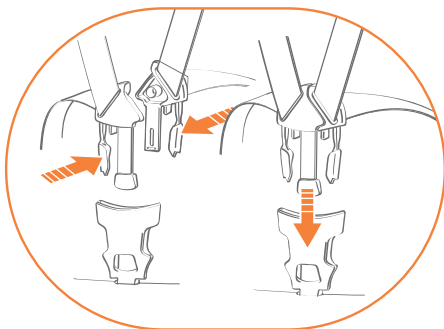

4

Junte os ganchos e insira-os na fivela. Um **clique** sinalizará seu fechamento correto.



5

Deslize os cliques de plástico ao longo da cinta do cinto de segurança para ajustar o comprimento; ajuste o comprimento do cinto de segurança para que ele se encaixe perfeitamente no corpo do miúdo.

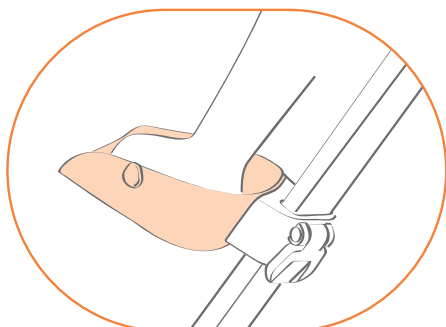

6

Apoie os pés do miúdo nos apoios para os pés.

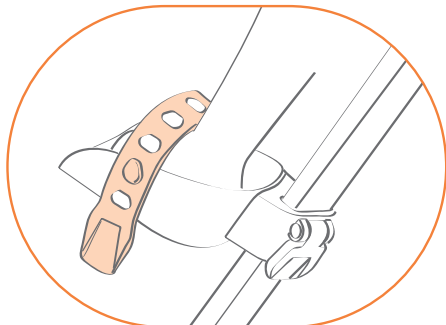

7

Aperte o cordão de segurança enganchando-o no pino na lateral do apoio para os pés.

Repita a mesma operação para ambos os suportes.

COMO LEVAR O MIÚDO

- Solte as cordas que prendem os pés.
- Prima o botão central e as abas laterais da fivela para abri-la.
- Afaste os cintos do corpo do miúdo.
- Levante a criança do assento.

COMO RETIRAR O ASSENTO DA BICICLETA

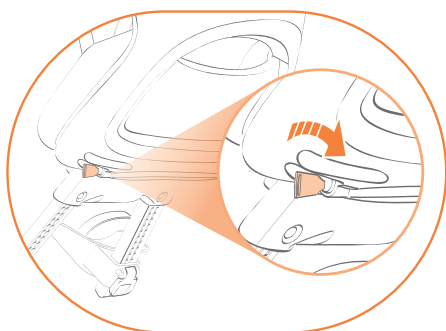

1

Rode a chave no sentido horário para desativar o sistema antifurto.

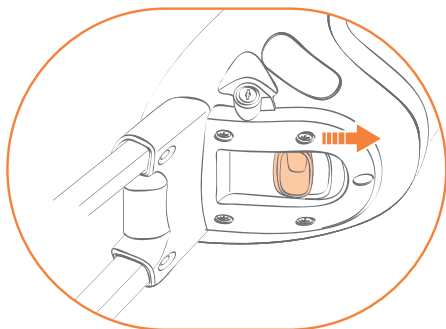

2

Puxe a alavanca sob o assento e remova o garfo de suporte do bloco puxando o assento para cima.

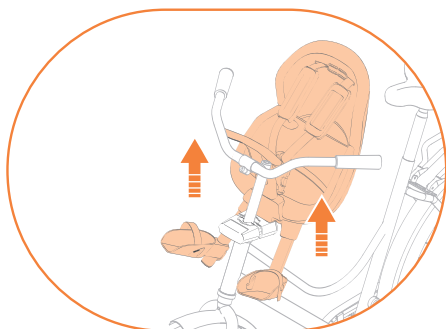

3

Elevar o assento da bicicleta.

MANUTENÇÃO

Limpe periodicamente o assento com água e sabão.
Não use agentes de limpeza agressivos.

COMPONENTI

(fronte)

- A** Imbottiture
- B** Cinture di sicurezza
- C** Maniglione
- D** Fibbia
- E** Sistema di fissaggio
- F** Gambe
- G** Stringhe
- H** Supporto per i piedi

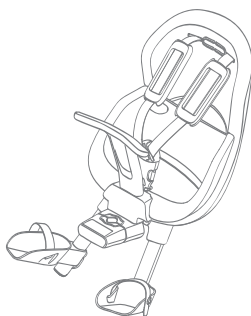

COMPONENTI

(retro)

- I** Leva di bloccaggio

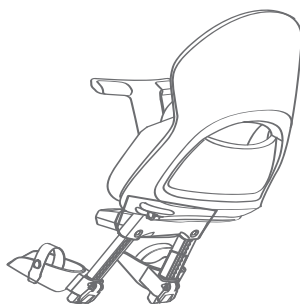



Leggere attentamente le istruzioni prima di usare il seggiolino.

Conservarle con cura per poterle consultare in futuro.

Non montare o utilizzare il seggiolino senza aver letto le istruzioni per l'uso.

AVVERTENZE

- Non modificare il seggiolino ed i suoi sistemi di fissaggio.
- Non attaccare nulla al seggiolino. Fissare eventuali borse, bagagli o altri carichi addizionali alla parte anteriore della bicicletta. Usare, ad esempio, un portapacchi o un cestino fissati alla parte anteriore della bicicletta.
- Il montaggio di un seggiolino anteriore può ridurre la manovrabilità del manubrio.
- La presenza di un bambino sul seggiolino influenza la stabilità e la manovrabilità della bicicletta, in particolare quando si sterza e si frena.
- Non lasciare mai la bicicletta parcheggiata con un bambino incustodito sul seggiolino.
- Non utilizzare il seggiolino se vi sono parti danneggiate o mancanti o se vi sono parti che mostrano segni di usura dei materiali. La presenza di crepe ed usura superficiale indica che al vita utile del seggiolino sta giungendo al termine e che il seggiolino deve essere sostituito.
- Rivolgersi al rivenditore o al produttore per eventuali dubbi e chiarimenti.
- Controllare la temperatura delle superfici del seggiolino prima di sedervi il bambino. Le superfici di un seggiolino lasciato al sole potrebbero essere molto calde e scottare la

pelle del bambino.

- Se il seggiolino si può reclinare, controllare che la testa del bambino sia sempre ben sostenuta quando si reclina il seggiolino.
- Questo seggiolino non è indicato per l'uso durante attività sportive come mountain bike, downhill, gravel, corsa su strada e simili.
- Controllare le norme sul trasporto dei bambini su una bicicletta contenute nel codice della strada del paese dove si usa il seggiolino.
- Rimuovere il seggiolino dalla bicicletta quando si trasporta il seggiolino all'esterno di un veicolo (es. sul tetto di un'automobile, su un carrello trainato o sul retro di un camper): la turbolenza dell'aria potrebbe danneggiare il seggiolino o allentare i suoi attacchi, causando un incidente.

Peso, altezza ed età raccomandati:



9-15 kg



max 93 cm



+9 mesi

- Controllare periodicamente che il bambino, mano a mano che cresce, non ecceda i limiti di peso ed altezza previsti per questo seggiolino.
- Trasportare solo bambini che siano in grado di rimanere seduti senza bisogno di aiuto per un tempo sufficientemente lungo e pari, come minimo, alla durata del giro in bici.
- Non usare il seggiolino con bambini troppo piccoli per rimanere seduti in modo sicuro nel seggiolino.

NOTE DI SICUREZZA SULL'INSTALLAZIONE

- Installare su biciclette con ruote di diametro 26", 28" e 29".
- Installare solo su biciclette in grado di sostenere il peso di seggiolino e bambino.
- Non installare su biciclette con telai leggeri in alluminio o fibra di carbonio: i sistemi di fissaggio del seggiolino potrebbero danneggiare il telaio.
- Prima di installare il seggiolino, consultare il manuale d'uso della bicicletta o rivolgersi al rivenditore o al produttore per eventuali dubbi e chiarimenti.
- Non installare su motorini, scooter, motociclette e simili.
- È consentito l'uso sulle biciclette a pedalata assistita con velocità massima assistita di 25km/h (secondo normativa EN15914 o equivalenti). L'assistenza elettrica deve sempre essere subordinata alla pedalata e si deve disattivare superati i 25 km/h di velocità. Consultare il manuale d'uso della bicicletta, oppure rivolgersi al rivenditore o al produttore della bicicletta.
- Non installare su biciclette spinte unicamente da un motore elettrico.
- Montare il seggiolino con lo schienale leggermente inclinato all'indietro.
- Montare il seggiolino il più possibile vicino alla sella.
- Montare il seggiolino solo in senso di marcia.
- Allineare il seggiolino all'asse della bicicletta.
- Controllare che tutte le parti della bicicletta funzionino correttamente dopo l'installazione del seggiolino.

NOTE DI SICUREZZA SULL'USO DEL SEGGIOLINO

- Non effettuare le operazioni montaggio e regolazione con il bambino nel seggiolino.
- Fare molta attenzione quando si siede il bambino nel seggiolino: la bici deve essere stabile, in equilibrio e ben bilanciata.
- Usare sempre le cinture di sicurezza ed i cinghiali per i piedi.
- Controllare che il bambino sia correttamente allacciato al seggiolino prima di ogni viaggio.
- Il bambino deve indossare un caschetto di taglia appropriata ed approvato secondo la normativa EN1078:2012 + A1:2012.
- Controllare che il bambino non possa raggiungere parti acuminate o taglienti della bici, come cavi freni sfilacciati o simili.
- Controllare che nessuna parte del bambino o del suo vestiario entri in contatto con le parti mobili del seggiolino e della bicicletta. Ripetere questo controllo mano a mano che il bambino cresce.
- Controllare che i piedi del bambino non possano in alcun modo raggiungere le ruote della bicicletta.
- Controllare che le dita del bambino non possano in alcun modo raggiungere i freni della bici.
- Assicurarci che le cinture del seggiolino non possano raggiungere le ruote o altre parti mobili della bicicletta, anche quando non si trasporta alcun bambino.
- Vestire il bambino con indumenti più caldi e protettivi di quelli indossati dal ciclista.
- Assicurarci che il bambino sia protetto in caso di pioggia.
- Si raccomanda, quando si installa e si usa il seggiolino per la prima volta, di fare un breve giro di prova in un'area tranquilla e sicura prima di avventurarsi nel traffico.

OPERAZIONI PRELIMINARI



1

Infilare le gambe nelle apposite sedi sotto il seggiolino.

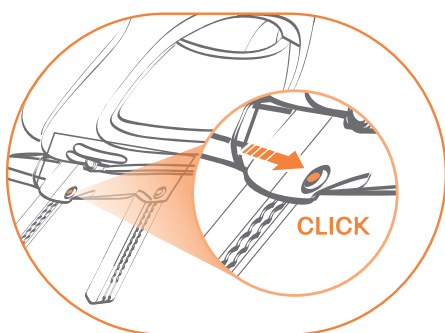

2

Ad inserimento avvenuto, assicurarsi che il pulsante sia scattato in posizione.

⚠ **Avvertenza:**

Se il pulsante non è scattato, la gamba non è inserita correttamente: ripetere l'operazione.

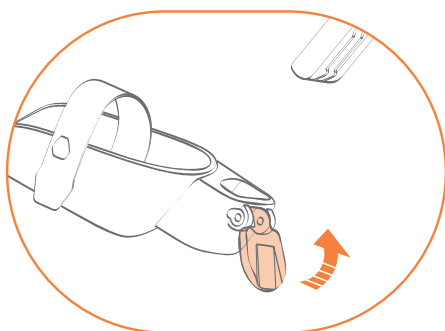

3

Prendere un supporto per i piedi. Ruotare la leva di bloccaggio verso l'alto.

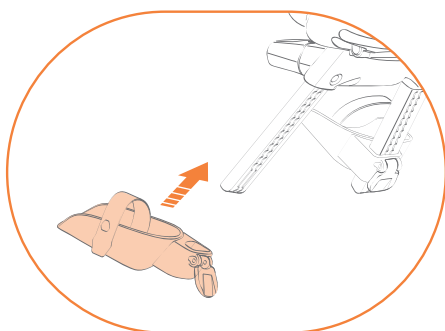

4

Infilare il supporto nella gamba.

Il cinghiolo deve essere verso l'interno del seggiolino, mentre il suo gancio di fissaggio deve essere posizionato verso l'esterno del seggiolino.

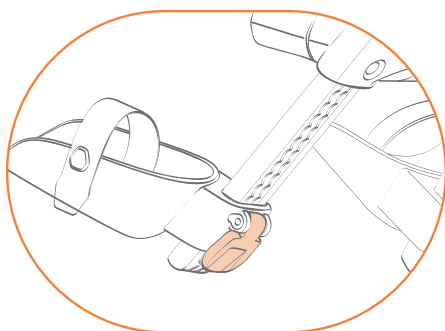

5

Spingere la leva di bloccaggio verso il basso per chiuderla.

Ripetere le stesse operazioni su entrambi i lati.

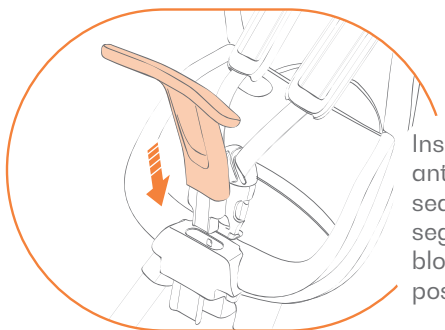

6

Inserire il maniglione anteriore nella sua sede. Uno scatto segnalerà il corretto bloccaggio nella posizione desiderata.

MONTAGGIO DEL SEGGIOLINO

- Non effettuare le operazioni di montaggio con il bambino sul seggiolino.
- Identificare tutte le componenti prima di procedere al montaggio.

MONTAGGIO DEL BLOCCHETTO DI SUPPORTO

- Rimuovere eventuali cestini o i portapacchi della bici se ostacola il montaggio del seggiolino.
- Rimuovere il coperchio del blocchetto.

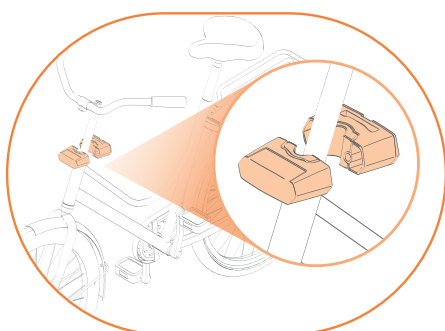

1

Montare il blocchetto di supporto attorno al telaio della bici come illustrato nella figura.

Verificare che i cavi di freni e cambio non interferiscano con il blocchetto.

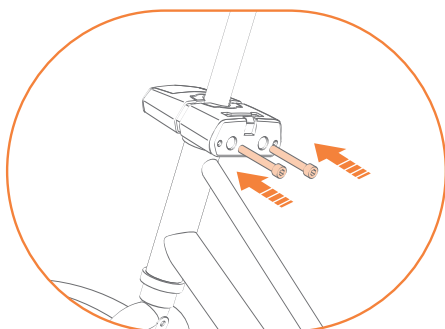

2

Infilare le viti nelle loro sedi.

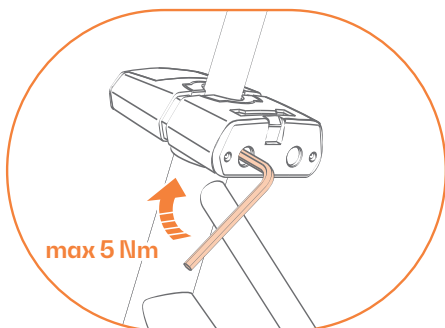

3

Stringere a fondo le viti del blocchetto dopo aver individuato la posizione migliore per il seggiolino.

! Avvertenza:

Controllare periodicamente il serraggio delle viti.
I fissaggi si possono allentare con l'uso.

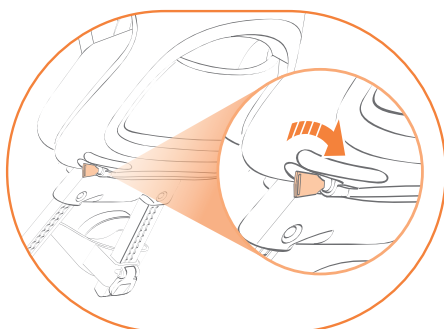
MONTAGGIO DEL SEGGIOLINO SULLA BICI

1

Girare la chiave in senso orario per sbloccare la protezione antifurto.

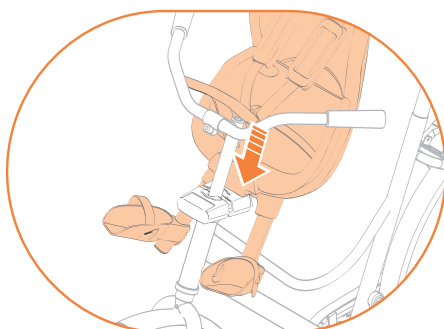

2

Inserire la forcella di sostegno nell'asola nella parte superiore del blocchetto.

! Avvertenza:

ad inserimento avvenuto, assicurarsi che la maniglia sia scattata all'indietro. Se non è scattata, la forcella non è inserita correttamente: ripetere l'operazione.

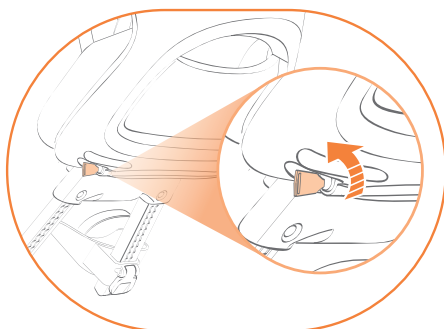

3

Girare la chiave in senso antiorario per attivare la protezione antifurto.

USO DEL SEGGIOLINO

REGOLAZIONE DEL SEGGIOLINO

Regolare l'altezza dei supporti dei piedi in modo che i piedi del bambino possano poggiare completamente nei supporti. Per spostare i supporti dei piedi da una posizione all'altra:

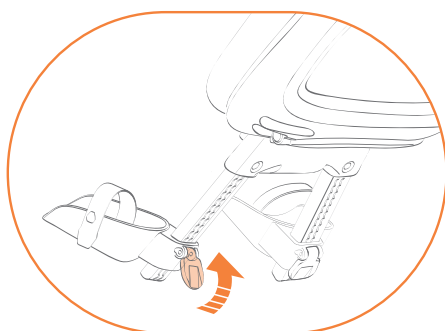

1

Ruotare la leva di bloccaggio del supporto verso l'alto.

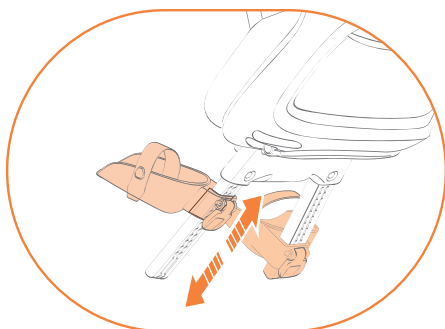

2

Far scorrere il supporto verso l'alto o verso il basso fino a raggiungere la posizione desiderata.

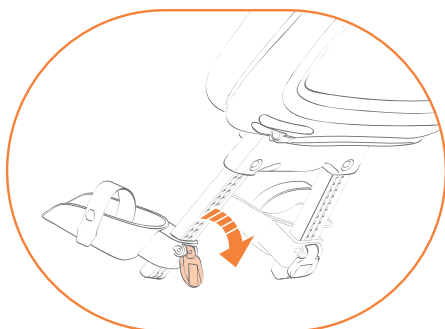

3

Spingere la leva di bloccaggio verso il basso per chiuderla.

Ripetere le stesse operazioni su entrambi i lati.

USO DEL SEGGIOLINO

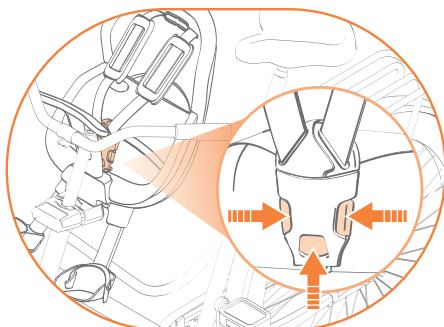

1

Premere il pulsante centrale e le alette laterali della fibbia per aprirla.

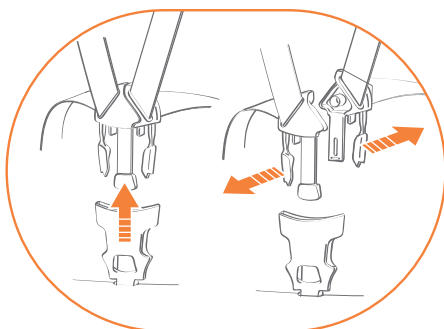

2

Allontanare le cinture appoggiandole ai lati del seggiolino.

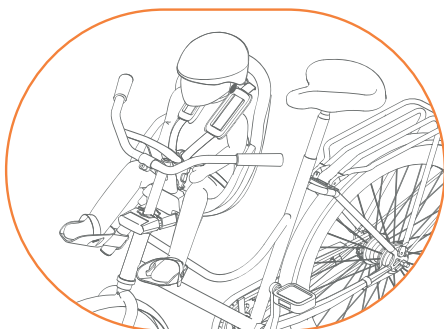

3

Sedere il bambino nel seggiolino.

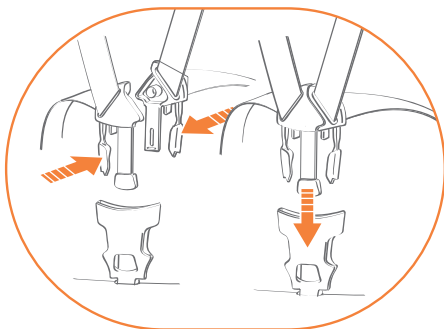

4

Congiungere i ganci ed infilarli nella fibbia. Un **clic** ne segnalerà la corretta chiusura.



5

Far scorrere le clip di plastica lungo il nastro della cintura di sicurezza per regolarne la lunghezza; regolare la lunghezza della cintura di sicurezza in modo che sia ben aderente al corpo del bambino.

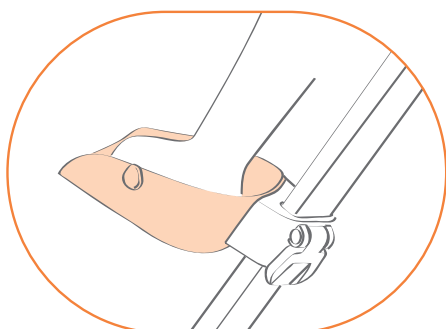

6

Appoggiare i piedi del bambino sui supporti per i piedi.

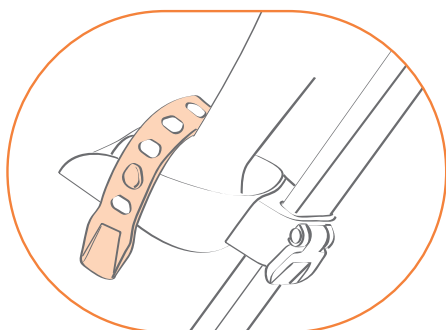

7

Stringere la stanga di sicurezza agganciandola al perno posto sul lato del supporto per il piede.

Ripetere la medesima operazione per entrambi i supporti.

COME LEVARE IL BAMBINO

- Sganciare le stringhe che trattengono i piedi.
- Premere il pulsante centrale e le alette laterali della fibbia per aprirla.
- Allontanare le cinture dal corpo del bambino.
- Sollevare il bambino dal seggiolino.

COME RIMUOVERE IL SEGGIOLINO DALLA BICI

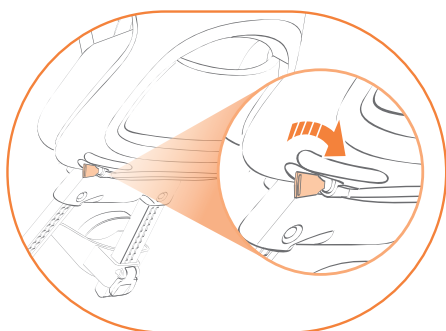

1

Girare la chiave in senso orario per disattivare il sistema antifurto.

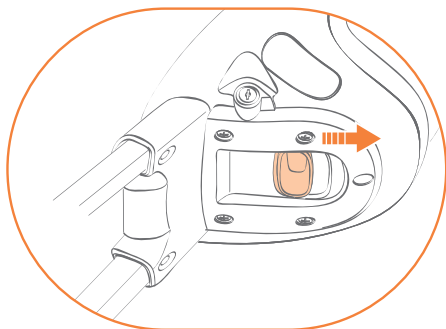

2

Tirare la leva sotto il seggiolino e sfilare la forcella di sostegno dal blocchetto tirando il seggiolino verso l'alto.

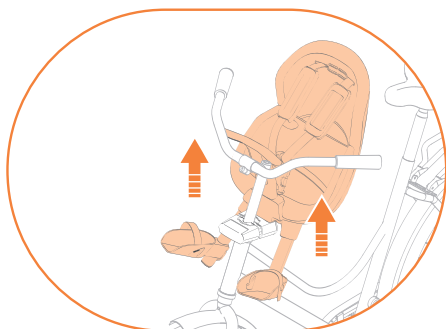

3

Sollevere il seggiolino.

MANUTENZIONE

Pulire periodicamente il seggiolino con acqua e sapone. Non utilizzare detergenti aggressivi.

KOMPONENTER

(framsida)

- A Stoppningar
- B Säkerhetsbälten
- C Bygel
- D Spänne
- E Fästansordning
- F Ben
- G Snören
- H Fotstöd

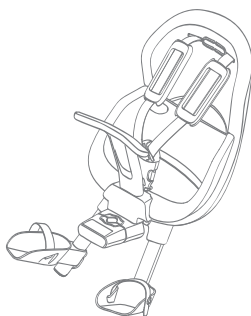

KOMPONENTER

(baksida)

- I Låsspak

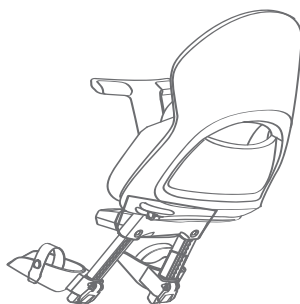



Läs bruksanvisningarna noggrant innan barnstolen används.

Förvara dem på ett säkert ställe för framtida bruk.

Barnstolen får inte monteras eller användas om bruksanvisningarna inte har lästs.

VARNINGAR

- Barnstolen och dess fästeanordningar får inte modifieras.
- Häng ingenting på barnstolen. Eventuella väskor, bagage eller andra ytterligare laster ska hängas på den bakre delen av cykeln. Du kan t.ex. använda en pakethållare eller korg som fästs på den bakre delen av cykeln.
- Montering av en främre barnstol kan minska manövreringen av styret.
- Cykelns stabilitet och manövrering påverkas när ett barn sitter i barnstolen, framför allt vid styrning och bromsning.
- Lämna aldrig en parkerad cykel med ett obevakat barn i barnstolen.
- Använd inte barnstolen i händelse av skadade eller förlorade delar eller delar som visar tecken på materialnötning. Förekomst av sprickor och ytligt slitage indikerar att barnstolens livslängd närmar sig sitt slut och att barnstolen ska bytas ut. Kontakta återförsäljaren eller tillverkaren för eventuella frågor och klarlägganden
- Kontrollera yttemperaturen på barnstolen innan du sätter ner barnet i den. Ytorna på en barnstol som lämnats i solen kan bli mycket varma och bränna barnets hud.
- Om barnstolen är lutningsbar: kontrollera

att barnets huvud alltid har gott stöd när barnstolen lutas.

- Den här barnstolen är inte avsedd att användas vid sportaktiviteter som terräng- och utförsörkning, cykling på utmanande underlag, tävlingar och liknande.
- Kontrollera reglerna för transport av barn i bilstolar i vägförordningen i det land där barnstolen ska användas.
- Ta bort barnstolen från cykeln när barnstolen ska transporteras på ett fordon utomlands (t.ex. på taket av en bil, på en dragkärria eller på baksidan av en husbil): turbulensen i luften kan skada barnstolen eller lossa förankringarna med efterföljande olyckstillbud.

Rekommenderad vikt, längd och ålder:



9-15 kg



max 93 cm



+9 månader

- Kontrollera regelbundet att det växande barnet inte överskrider vikt- och längdbegränsningarna som anges för den här barnstolen.
- Transportera endast barn som klarar att sitta tillräckligt länge utan behov av hjälp. Som minimum motsvarar detta cykelturens längd.
- Använd inte barnstolen med barn som är alltför små för att sitta på ett säkert sätt i barnstolen.

SÄKERHETSANVISNINGAR INFÖR INSTALLATIONEN

- Installera på cyklar med hjuldiametrar 26", 28" och 29".
- Installera endast på cyklar som kan bära upp vikten från barnstolen och barnet.
- Installera inte på cyklar med lätta ramar av aluminium eller kolfiber: fästansordningarna på barnstolen kan skada ramen.
- Läs cykelns användarhandbok eller kontakta återförsäljaren eller tillverkaren för eventuella frågor och klarlägganden innan barnstolen installeras.
- Installera inte på mopeder, skotrar, motorcyklar och liknande.
- Användning tillåts på motordrivna cyklar med en högsta assisterad hastighet av 25 km/h (enligt standard EN15914 eller motsvarande). Pedaltramp är alltid en förutsättning för den elektriska assistansen, som avaktiveras om en hastighet av 25 km/h överskrids. Se cykelns användarhandbok eller kontakta återförsäljaren eller cykeltillverkaren.
- Installera inte på cyklar som enbart drivs av en elmotor.
- Montera barnstolen med ryggstödet lätt bakåtlutat.
- Montera endast barnstolen i färdriktningen.
- Justera barnstolen efter cykelns axel.
- Kontrollera att alla delar på cykeln fungerar korrekt när barnstolen har installerats.

SÄKERHETSANVISNINGAR INFÖR ANVÄNDNING AV BARNSTOLEN

- Monterings- och justeringsåtgärder får inte utföras med barnet i barnstolen.
- Var mycket uppmärksam när barnet placeras i barnstolen: cykeln ska vara stabil, i jämvikt och väl balanserad.
- Använd alltid säkerhetsbältena och fotremmarna.
- Kontrollera att barnet är korrekt fastspänt i barnstolen före varje resa.
- Barnet ska bära en hjälm av lämplig storlek och som godkänts enligt standard SS-EN 1078:2012 + A1:2012.
- Kontrollera att barnet inte kan nå några vassa eller skärande delar på cykeln, som trasiga bromskablar eller liknande.
- Kontrollera att ingen del av barnet eller barnets kläder kommer i kontakt med de rörliga delarna på barnstolen och cykeln. Upprepa kontrollen i takt med att barnet växer.
- Kontrollera att barnets fötter inte på något sätt kan nå hjulen på cykeln.
- Kontrollera att barnets fingrar inte på något sätt kan nå cykelns bromsar.
- Se till att bältena på barnstolen inte kan nå hjulen eller andra rörliga delar på cykeln, även när barn inte transporteras.
- Barnet ska förses med varmare och mer skyddande kläder än cyklisten.
- Se till att barnet är skyddat i händelse av regn.
- När barnstolen har installerats och ska användas för första gången rekommenderar vi att göra en kort provtur i ett lugnt och säkert område innan man ger sig ut i trafiken.

FÖRBEREDANDE ÅTGÄRDER

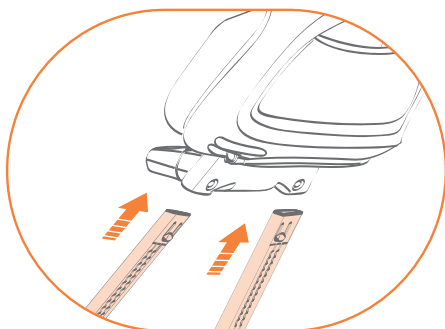

1

Sätt in benen på deras platser under barnstolen.

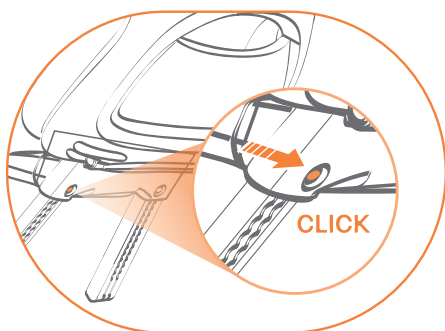

2

Se till att knapparna klickar i läge.

⚠ **Varning:**

se till att knappen klickat på plats efter införandet. I annat fall har benet inte införts korrekt: upprepa åtgärden.

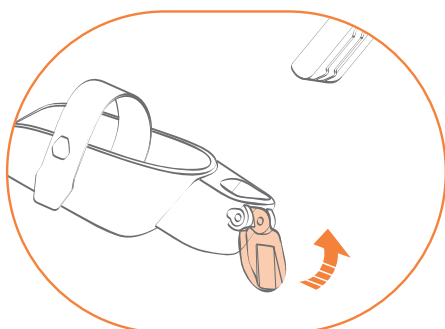

3

Ta ett fotstöd. Vrid låsspaken uppåt.

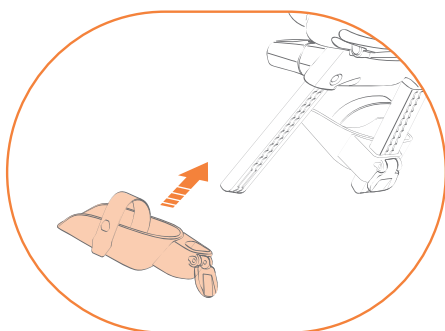

4

Sätt in stödet i benet.

Remmen ska vändas mot barnstolens insida medan fästkroken ska placeras mot utsidan.

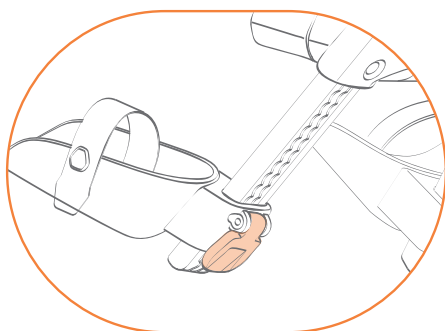

5

Tryck låsspaken nedåt för att stänga den.

Upprepa samma åtgärder på båda sidorna.

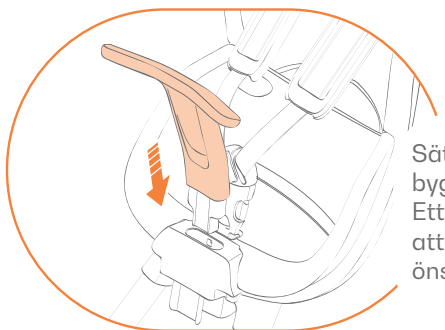

6

Sätt in den främre bygeln på rätt plats. Ett klickljud indikerar att den har låsts i önskad position

MONTERING AV BARNSTOLEN

- Inga monteringsarbeten får ske med barnet i barnstolen.
- Identifiera alla komponenter innan du fortsätter med monteringen.

MONTERING AV STÖDBLOCKET

- Ta bort eventuella korgar eller pakethållarna från cykeln om de hindrar monteringen av barnstolen.
- Ta bort kåpan från blocket.

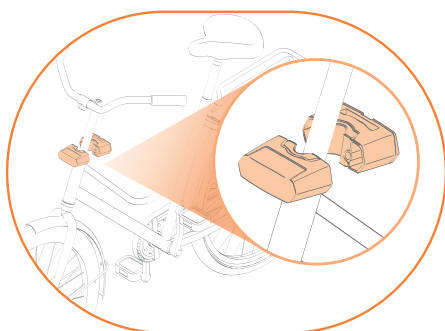

1

Montera stödblocket runt cykelramen i enlighet med bilden.

Kontrollera att broms- och växelväjrarna inte påverkar blocket.

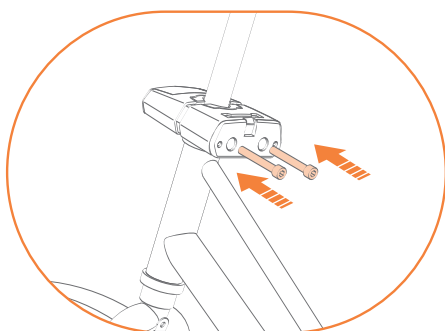

2

Sätt in skruvarna på rätt ställen.

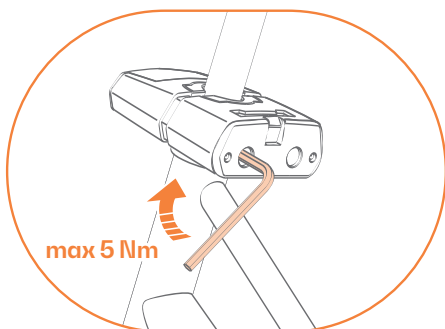

3

Dra åt skruvarna på blocket helt när du har identifierat den bästa positionen för barnstolen.

! Varning:

Kontrollera regelbundet skruvarnas åtdragning. Fästena kan lossa vid användning.

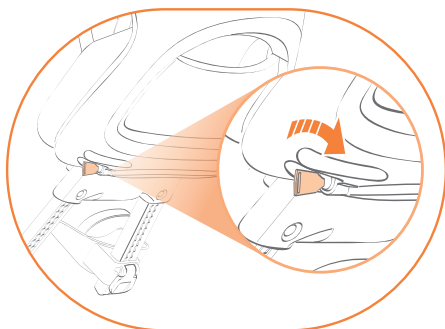
MONTERING AV BARNSTOLEN PÅ CYKELN

1

Vrid nyckeln medurs för att låsa upp stöldskyddet.

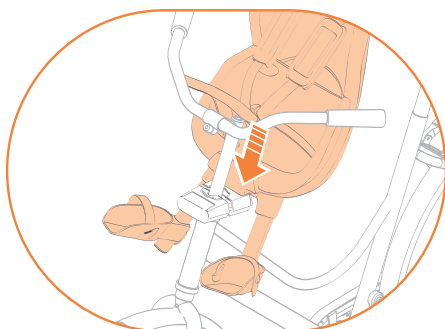

2

Sätt in stödgaffeln i öppningen i den övre delen av blocket.

! Varning:

se till att handtaget flyttats bakåt efter införandet. I annat fall har gaffeln inte införts korrekt: upprepa åtgärden.

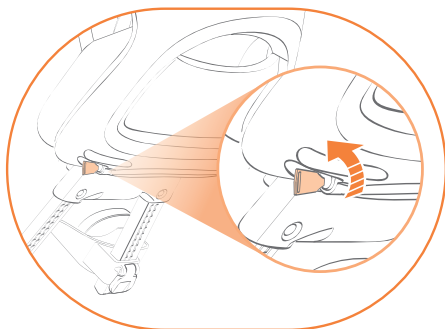

3

Vrid nyckeln moturs för att aktivera stöldskyddet.

ANVÄNDNING AV BARNSTOLEN

JUSTERING AV BARNSTOLEN

Justera fotstödens höjd så att barnets fötter kan vila helt i stöden.

Gör så här för att flytta fotstöden mellan olika positioner:

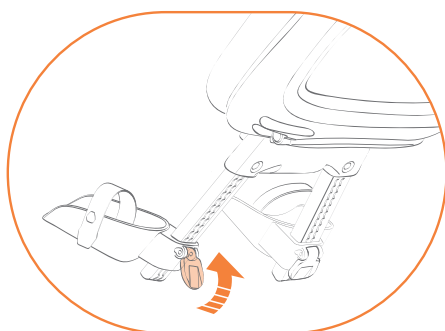

1

Vrid låsspaken på stödet uppåt.

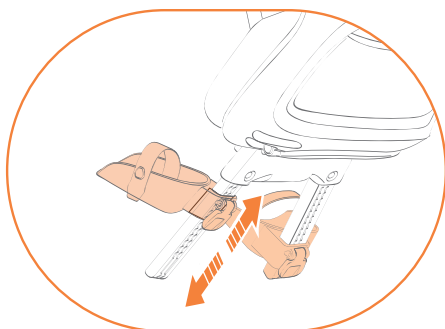

2

Låt stödet glida uppåt eller nedåt till önskad position.

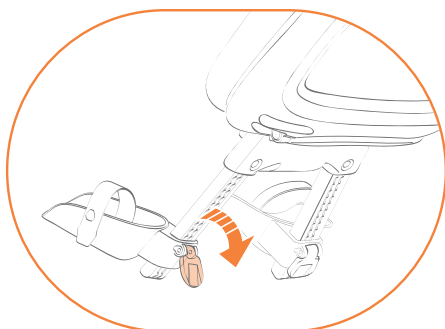

3

Tryck låsspaken nedåt för att stänga den.

Upprepa samma åtgärder på båda sidorna.

ANVÄNDNING AV BARNSTOLEN

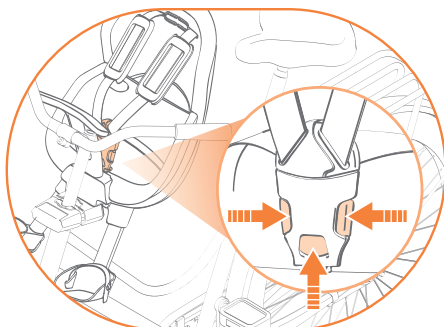

1

Tryck på knappen i mitten och flikarna på sidan av spännet för att öppna det.

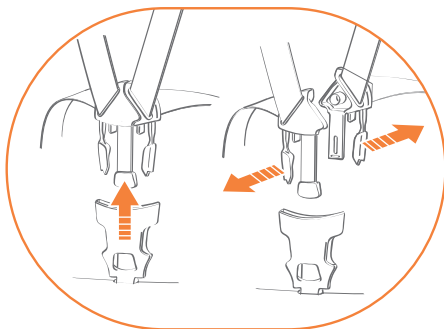

2

Ta bort bältena genom att placera dem i barnstolens sidor.

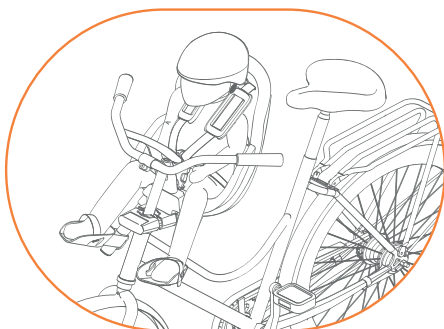

3

Sätt barnet i barnstolen.

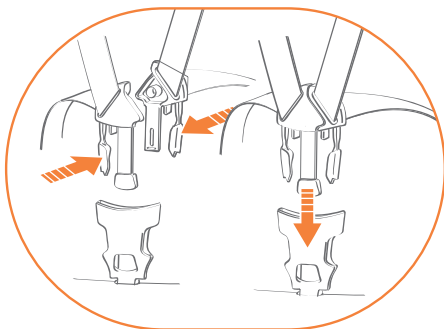

4

Koppla ihop krokarna och för in dem i spännet. Ett **klickljud** indikerar att spännet har låsts korrekt.



5

Låt plastklämmorna glida längs säkerhetsbältets rem för att justera längden; justera längden på säkerhetsbältet så att det anpassas väl efter barnets kropp.

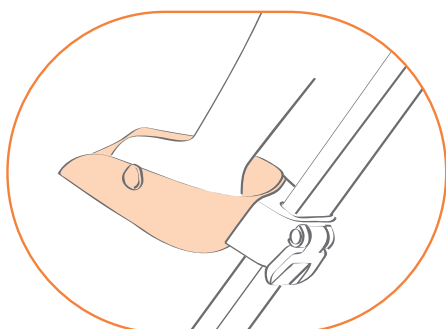

6

Stöd barnets fötter på fotstöden.

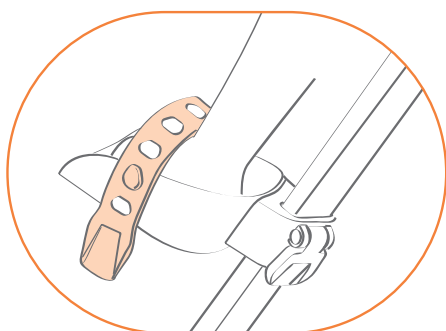

7

Dra åt säkerhetsremmen genom att fästa den på tappen på sidan av fotstödet.

Upprepa samma åtgärd för båda stöden.

SÅ HÄR LYFTER DU BARNET

- Lossa snörena som håller fötterna på plats.
- Tryck på knappen i mitten och flikarna på sidan av spännet för att öppna det.
- Ta bort bältena från barnets kropp.
- Lyft upp barnet ur barnstolen.

SÅ HÄR TAR DU BORT BARNSTOLEN FRÅN CYKELN

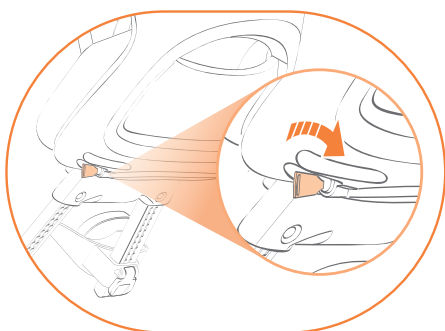

1

Vrid nyckeln medurs för att avaktivera stödskyddssystemet.

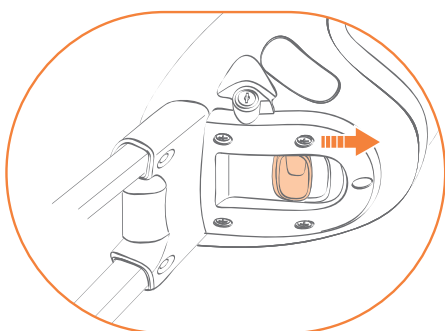

2

Dra i spaken under barnstolen och dra ut stödgaffeln från blocket genom att dra barnstolen uppåt.

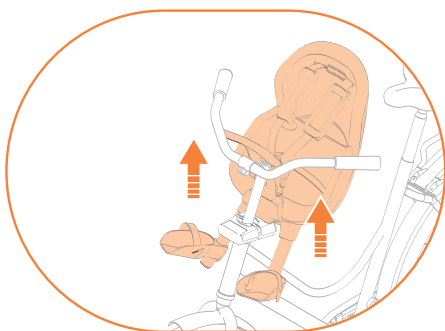

3

Lyft cykelsätet.

UNDERHÅLL

Rengör regelbundet barnstolen med tvål och vatten. Använd inte aggressiva rengöringsmedel

KOMPONENTER

(forside)

- A** Polstringer
- B** Sikkerhedsseler
- C** Håndtag
- D** Spænde
- E** Fastgørelsessystem
- F** Ben
- G** Snører
- H** Fodstøtte

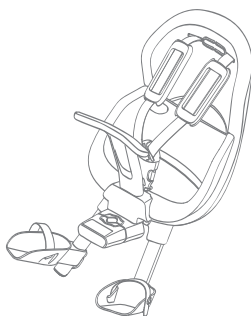

KOMPONENTER

(bagside)

- I** Låsehåndtag

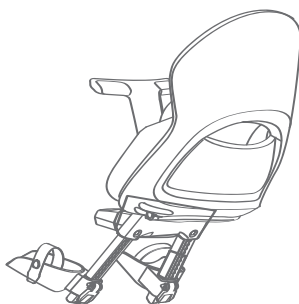



Læs brugsanvisningen omhyggeligt, før barnestolen tages i brug.

Opbevar dem omhyggeligt til fremtidig reference.

Barnestolen må ikke samles eller bruges uden at have læst brugsanvisningen.

ADVARSLER

- Modificer ikke barnestolen og dets fastgørelsessystemer.
- Fastgør ikke noget til barnestolen. Fastgør eventuelle ekstra tasker, bagage eller anden last foran på cyklen. Brug for eksempel en taskeholder eller kurv fastgjort foran på cyklen.
- Montering af en barnestol foran kan reducere styrets manøvredundighed.
- Tilstedeværelsen af et barn i barnestolen påvirker stabiliteten og håndteringen af cyklen, især ved styring og bremsning.
- Efterlad aldrig cyklen parkeret med et barn uden opsyn i barnestolen.
- Brug ikke barnestolen, hvis der er beskadigede eller manglende dele, eller hvis der er dele, der viser tegn på materialeslid. Tilstedeværelsen af revner og overfladisk slitage indikerer, at barnestolens levetid er ved at være slut, og at barnestolen skal udskiftes. Kontakt forhandleren eller producenten for enhver tvivl og afklaring
- Tjek temperaturen på barnestolens overflader, før du placerer barnet i det. Overfladen på et barnestol, der er efterladt i solen, kan være meget varm og brænde barnets hud.
- Hvis barnestolen kan lænes tilbage, skal du

kontrollere, at barnets hoved altid er godt støttet, når barnestolen lænes tilbage.

- Denne barnestol er ikke beregnet til brug under sportsaktiviteter såsom mountainbike, downhill, grus, landevejsløb og lignende.
- Kontroller reglerne for transport af børn i barnestole i færdselsloven i det land, hvor barnestolen bruges.
- Fjern barnestolen fra cyklen, når du transporterer barnestolen uden for et køretøj (f.eks. på taget af en bil, på en bugseret trolley eller på bagsiden af en autocamper): luftturbulens kan beskadige barnestolen eller løsne dets angreb og forårsage en ulykke.

Anbefalet vægt, højde og alder:



9-15 kg



max 93 cm



+9 måneder

- Kontroller med jævne mellemrum, at barnet, efterhånden som det vokser, ikke overskrider vægt- og højdegrænserne for denne barnestol.
- Transporter kun børn, der er i stand til at blive siddende uden assistance i tilstrækkelig lang tid og mindst svarende til varigheden af cykelturen.
- Brug ikke barnestolen med børn, der er for små til at sidde sikkert i barnestolen.

SIKKERHEDSANVISNINGER OM INSTALLATIONEN

- Installer på cykler med hjul på 26", 28" og 29" i diameter.
- Installer kun på cykler, der er i stand til at bære vægten af barnestolen og barnet.
- Må ikke installeres på cykler med lette aluminium- eller kulfiberstel: barnestolens fastgørelsessystem kan beskadige stellet.
- Før du installerer barnestolen, skal du konsultere cyklens brugervejledning eller kontakte forhandleren eller producenten for enhver tvivl eller afklaring.
- Må ikke installeres på knallerter, scootere, motorcykler og lignende.
- Den kan bruges på pedal-assisteret cykler med en maksimal assisteret hastighed på 25 km/t (i henhold til EN15914 eller tilsvarende). El-assistancen skal altid være underordnet pedalerne og skal deaktiveres, når hastigheden overstiger 25 km/t. Se brugervejledningen til cyklen, eller kontakt forhandleren eller cykelproducenten.
- Må ikke installeres på cykler, der udelukkende drives af en elektrisk motor.
- Monter barnestolen med ryglænet let skråt bagud.
- Monter kun barnestolen i kørselsretningen.
- Juster barnestolen med cykelaksen.
- Kontroller, at alle dele af cyklen fungerer korrekt efter montering af barnestolen.

SIKKERHEDSANVISNINGER TIL BRUG AF SÆDET

- Udfør ikke montering og justering med barnet i barnestolen.
- Vær meget forsigtig, når du placerer barnet i barnestolen: Cyklen skal være stabil, afbalanceret og velafbalanceret.
- Brug altid sikkerhedsseler og fodstropser.
- Kontroller, at barnet er korrekt fastspændt i barnestolen før hver rejse.
- Barnet skal bære en hjelm af passende størrelse godkendt i henhold til EN1078:2012 + A1:2012.
- Kontroller at barnet ikke kan nå skarpe eller skærende dele af cyklen, såsom flossede bremsekabler eller lignende.
- Kontroller, at ingen del af barnet eller dets tøj kommer i kontakt med de bevægelige dele af barnestolen og cyklen. Gentag denne kontrol, når barnet vokser.
- Kontroller at barnets fødder ikke kan nå cykelhjulene på nogen måde.
- Sørg for, at barnets fingre ikke på nogen måde kan nå cyklens bremses.
- Sørg for, at sikkerhedsselerne ikke kan nå hjulene eller andre bevægelige dele af cyklen, selv når ingen børn transporteres.
- Klæd barnet i varmere og mere beskyttende tøj end det, som cyklisten har på.
- Sørg for, at dit barn er beskyttet i regnen.
- Når du installerer og bruger barnestolen for første gang, anbefales det, at du tager en kort prøvetur i et roligt og sikkert område, før du begiver dig ud i trafikken.

FORELØBIGE OPERATIONER

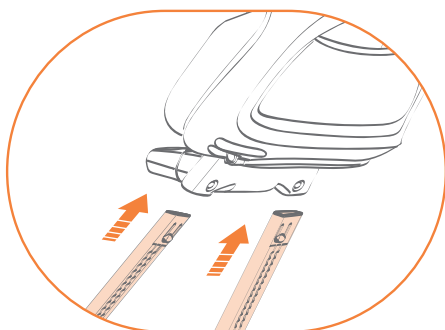

1

Sæt benene ind i de passende lejer under sædet.

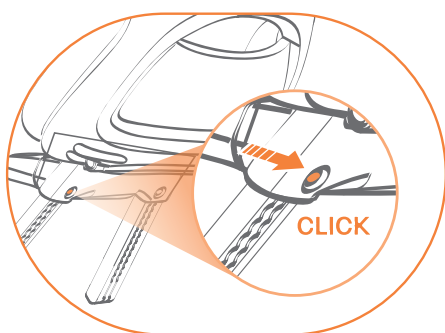

2

Sørg for, at knapperne klikker på plads.

! Advarsel:

Når de er indsat, skal du sørge for, at knappen er klikket på plads. Hvis den ikke har klikket, er gafflen ikke indsat korrekt: gentag handlingen.

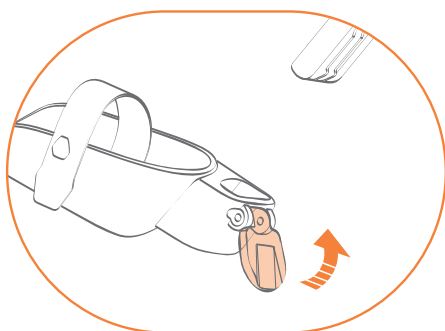

3

Tag en støtte til fødderne. Drej låsehåndtag opad.

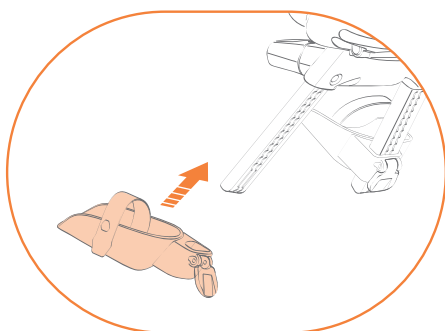

4

Træk støtten ind i benet.

Remmen skal være mod sædets inderside, mens dens fastgørelseskrog skal være placeret mod ydersiden af barnestolen.

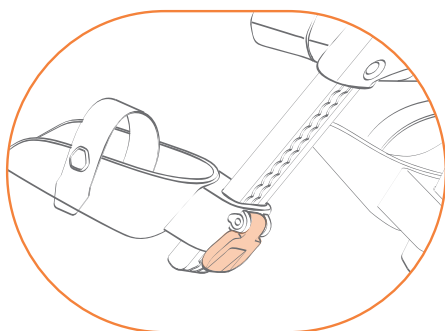

5

Skub låsehåndtag ned for at lukke det.

Gentag de samme operationer på begge sider.

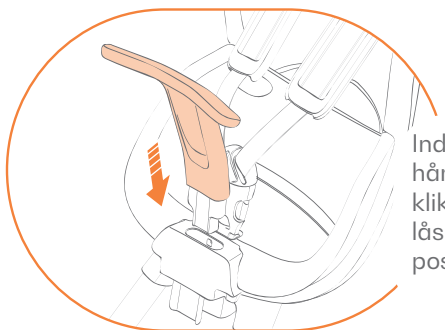

6

Indsæt det forreste håndtag i dets leje. Et klik signalerer korrekt låsning i den ønskede position

SÆDEMONTERING

- Udfør ikke monteringshandlingerne med barnet i barnestolen.
- Identifier alle komponenter, før du fortsætter med montering.

MONTERING AF STØTTEBLOKKEN

- Fjern eventuelle kurve eller cykelstativer, hvis det hindrer monteringen af barnestolen.
- Fjern blokdækslet.

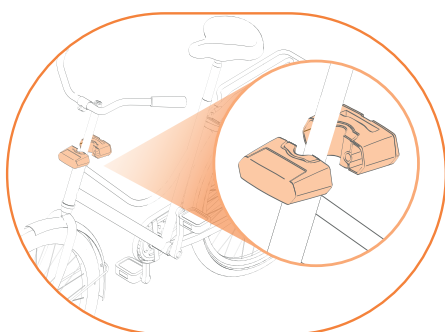

1

Monter støtteblokken rundt om cykelstellet som vist på figuren.

Kontroller, at bremse- og gearkablerne ikke forstyrrer blokken.

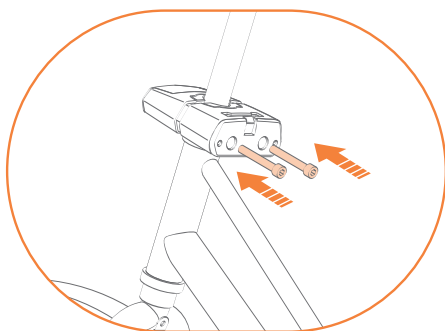

2

Indsæt skruerne i deres lejer.

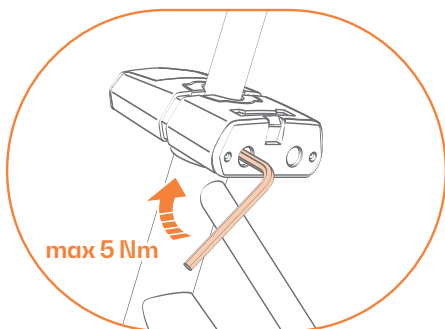

3

Spænd blokskruerne helt efter at have identificeret den bedste position for sædet.

⚠ Advarsel:

Kontroller periodisk tilspændingen af skrueerne. Befæstelserne kan løsne sig ved brug.

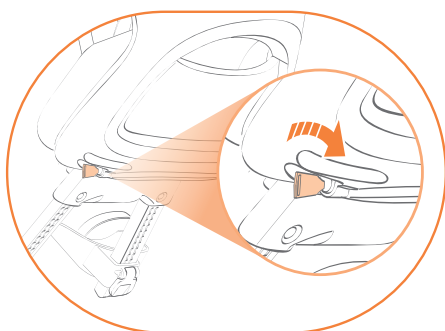
MONTERING AF BARNESTOL PÅ CYKLEN

1

Drej nøglen med uret for at låse tyverisikringen op.

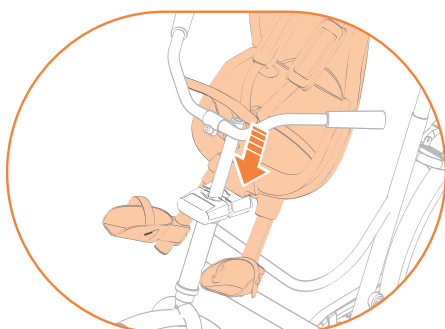

2

Indsæt støttegaflen i slidsen i den øverste del af blokken.

⚠ Advarsel:

Efter indsættelse skal du sikre dig, at håndtaget er gået tilbage. Hvis den ikke har klikket, er gafflen ikke indsat korrekt: gentag handlingen.

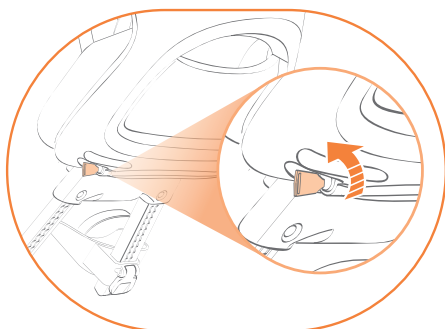

3

Drej nøglen mod uret for at aktivere tyverisikringen.

BRUG AF BARNESTOLEN

SÆDEJUSTERING

Juster højden på fodstøtterne, så barnets fødder kan hvile helt i støtterne.

Sådan flyttes fodstøtterne fra en position til en anden:

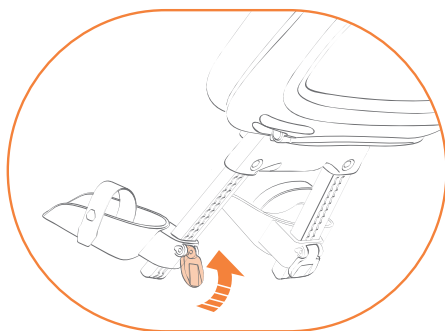

1

Drej holderens låsehåndtag opad.

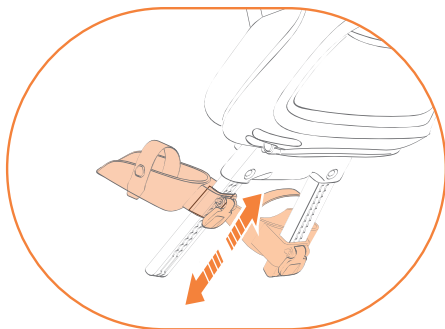

2

Skub holderen op eller ned, indtil den når den ønskede position.

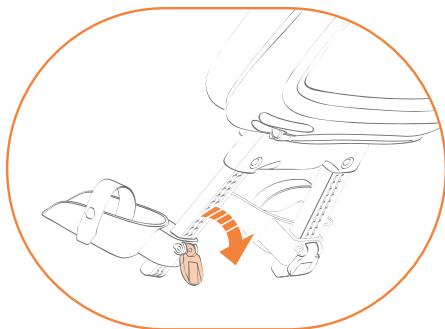

3

Skub låsehåndtag ned for at lukke det.

Gentag de samme operationer på begge sider.

BRUG AF BARNESTOLEN

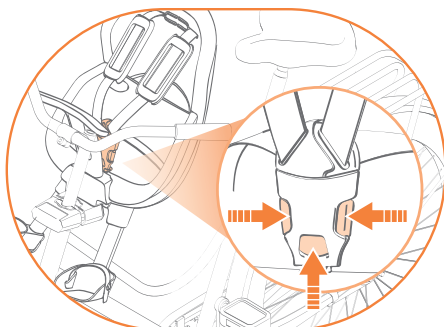

1

Tryk på den midterste knap og sidevingerne på spændet for at åbne det.

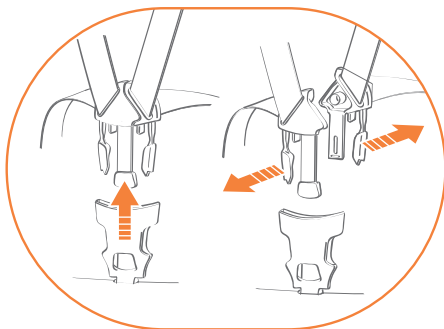

2

Fjern selen ved at placere dem på siderne af barnestolen.

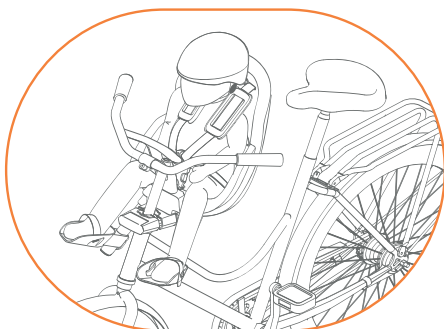

3

Sæt barnet i barnestolen.

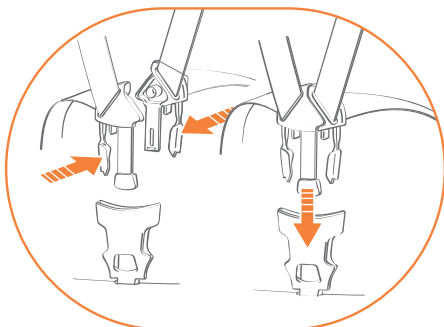

4

Sæt krogene sammen og sæt dem ind i spændet. Et **klik** vil signalere den korrekte lukning.

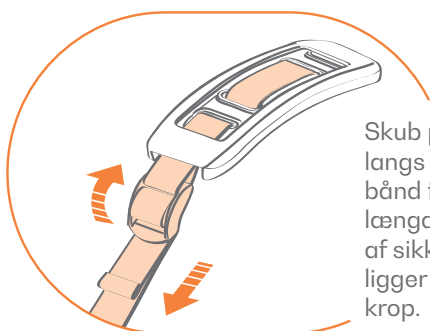

5

Skub plastikklemmerne langs sikkerhedsselens bånd for at justere længden; juster længden af sikkerhedsselen, så den ligger tæt mod barnets krop.

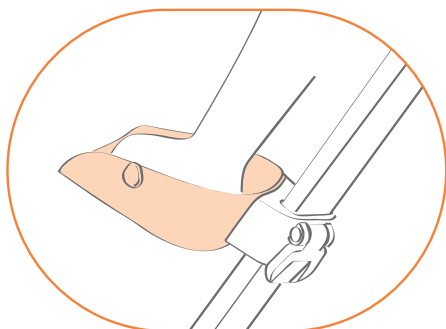

6

Hvil dit barns fødder på fodstøtterne.

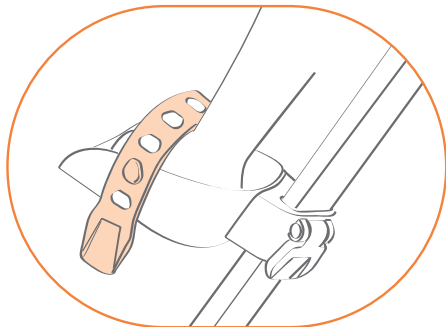

7

Spænd sikkerhedslinen ved at hægte den på stiften på siden af fodstøtten.

Gentag den samme handling for begge støtter.

SÅDAN TAGER DU BARNET UD

- Afhægt de snører, der holder fødderne.
- Tryk på den midterste knap og sidevingerne på spændet for at åbne det.
- Træk selerne væk fra barnets krop.
- Løft barnet ud af barnestolen.

SÅDAN FJERNER DU BARNESTOLEN FRA CYKLEN

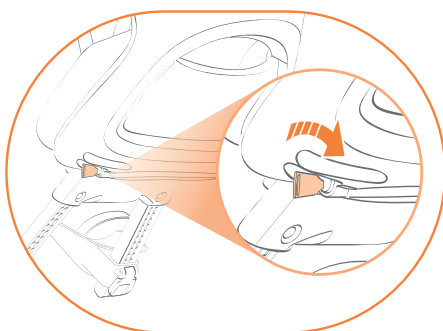

1

Drej nøglen med uret for at deaktivere tyverisikringsystemet.

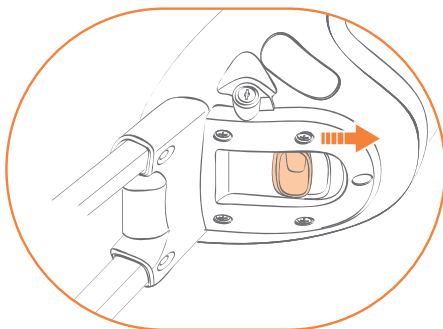

2

Træk i håndtaget under barnestolen og fjern støttegaflen fra blokken ved at trække barnestolen opad.

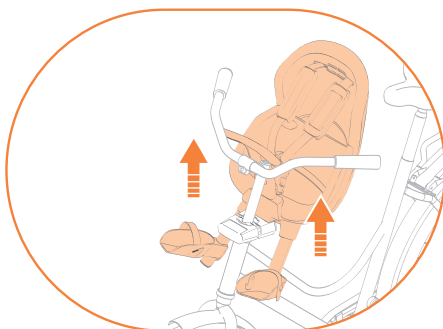

3

Løft cykelsædet.

VEDLIGEHOLDELSE

Rengør jævnligt barnestolen med sæbe og vand. Brug ikke aggressive rengøringsmidler.

KOMPONENTER

(foran)

- A** Polstring
- B** Sikkerhetssele
- C** Håndtak
- D** Spenne
- E** Festesystem
- F** Ben
- G** Stropper
- H** Fotstøtte

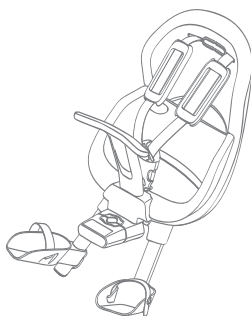

KOMPONENTER

(bak)

- I** Låsespak

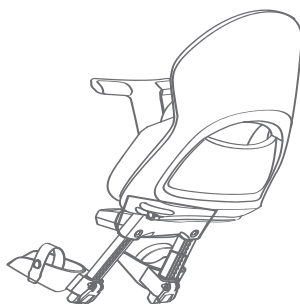

NO



Les instruksjonene nøye før du bruker setet.

Ta vare på dem for fremtidig referanse.

Ikke sett sammen eller bruk setet uten å lese bruksanvisningen.

ADVARSLER

- Ikke gjør endringer på setet og dets festesystemer.
- Det må ikke festes noe til barnesetet. Sikre eventuelle vesker, bagasje eller annen ekstra last bak på sykkelen. Bruk for eksempel et bagasjebrett eller en kurv festet bak på sykkelen.
- Montering av et barnesete foran kan redusere styrets manøvrerbarhet.
- Tilstedeværelsen av et barn i setet påvirker stabiliteten og manøvrerbarheten til sykkelen, spesielt ved svinging og bremsing.
- Ikke etterlat sykkelen med barnet sittende i barnesetet.
- Ikke bruk barnesetet hvis deler er skadet eller mangler, eller hvis det er tegn på slitasje i materialene. Hvis det er sprekker og slitasje, betyr det at barnesetet er i ferd med å nå slutten av sin brukstid og må skiftes ut. Man bes henvende seg til forhandleren eller produsenten for eventuell tvil eller avklaringer.
- Kontroller overflatetemperaturen i barnesetet før barnet setter seg i det. Overflatene til barnesetet kan bli svært varme i solen og brenne huden til barnet.
- Hvis barnesetet er regulerbart, må man kontrollere at hodet til barnet alltid støttes opp når setet reguleres.

- Dette barnesetet er ikke anbefalt for bruk under sportsaktiviteter som terrengsykling, utforsykling, grussykling, gateløp og lignende.
- Kontroller at forskrifter for transport av barn som finnes i veitrafikkloven i det aktuelle landet er blitt fulgt.
- Fjern setet fra sykkelen når du transporterer setet utenfor et kjøretøy (f.eks. på taket av en bil, i en tilhenger eller på baksiden av en campingvogn). Luftmotstanden kan skade barnesetet eller løsne festene og forårsake en ulykke.

Anbefalt vekt, høyde og alder:



9-15 kg



max 93 cm



+9 måneder

- Sjekk med jevne mellomrom at barnet, når det vokser, ikke overskrider vekt- og høydegrensene som er fastsatt for dette setet.
- Transporter kun barn som er i stand til å bli sittende uten å behov for hjelp, i tilstrekkelig lang tid og minimum for hele varigheten til sykkelturen.
- Ikke bruk setet med barn som er for små til å sitte trygt i setet.

SIKKERHETSMERKNADER FOR MONTERING

- Kan monteres på sykler med hjul på 26", 28" og 29" diameter.
- Kan kun monteres på sykler som tåler vekten til setet og barnet.
- Kan ikke monteres på sykler med lette aluminiums- eller karbonfiberrammer. Festesystemene til setet kan skade rammen.
- Før montering av setet henvises det til brukerhåndboken til sykkelen. Eventuelt kontakt forhandleren eller produsenten for tvil eller avklaringer.
- Må ikke monteres på mopeder, scootere, motorsykler og lignende.
- Bruk er tillatt på el-sykler med en maksimal hastighet på 25 km/t (i henhold til EN15914 eller tilsvarende forskrifter). Den pedalassisterte funksjonen skal alltid være underlagt tråkkingen og må deaktiveres når hastigheten overstiger 25 km/t. Se brukerhåndboken til sykkelen, eller kontakt forhandleren eller produsenten til sykkelen.
- Må ikke monteres på sykler som kun drives av en elektrisk motor.
- Monter barnesetet med ryggstøtten hellende litt bakover.
- Sett kun barnesetet pekende forover.
- Rett inn barnesetet med sykkelens akse.
- Kontroller at alle deler av sykkelen fungerer som de skal etter montering av barnesetet.

SIKKERHETSMERKNADER FOR BRUK AV SETET

- Ikke utfør monterings- og justeringsoperasjonene med barnet sittende i setet.
- Vær veldig forsiktig når du setter barnet ditt i setet. Sykkelen må være stabil, balansert og i regulert.
- Bruk alltid sikkerhetssele og fotstropper.
- Kontroller at barnet er korrekt festet i setet før hver tur.
- Barnet må bruke en hjelm av passende størrelse som er godkjent i henhold til EN1078:2012 + A1:2012.
- Sjekk at barnet ikke kan nå spisse eller skarpe deler på sykkelen, som frynsete bremsevaiere eller lignende.
- Sjekk at ingen av barnets kroppsdeler eller klær kommer i kontakt med de bevegelige delene på setet og sykkelen. Gjenta denne kontrollen etter hvert som barnet vokser.
- Kontroller at barnets føtter ikke kan nå hjulene på sykkelen på noen måte.
- Kontroller at barnets fingre ikke kan nå sykkelbremsene på noen måte.
- Pass på at sikkerhetsseleene ikke kan nå hjulene eller andre bevegelige deler på sykkelen, selv når du ikke har med deg barn.
- Kle barnet i varmere og mer beskyttende klær enn det syklisten har på seg.
- Sørg for at barnet ditt er beskyttet i tilfelle regn.
- Det anbefales, når du monterer og bruker setet for første gang, å ta en kort prøvetur i et rolig og trygt område før du begir deg ut i trafikken.

KLARGJØRING

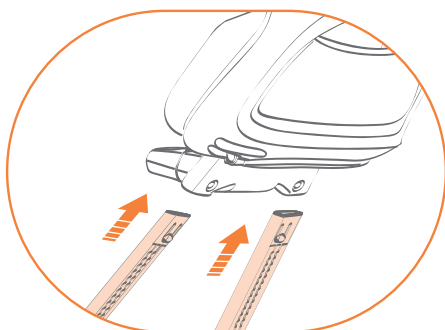

1

Sett bena på plass under setet.

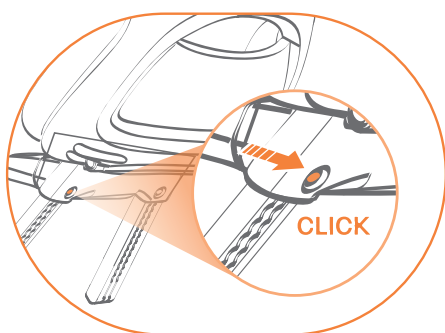

2

Sørg for at knappene klikker på plass.

⚠ **Advarsel:**

Når de er satt inn, se til at knappen har klikket på plass. Hvis den ikke klikker på plass, er bena ikke satt inn riktig. Gjenta operasjonen.

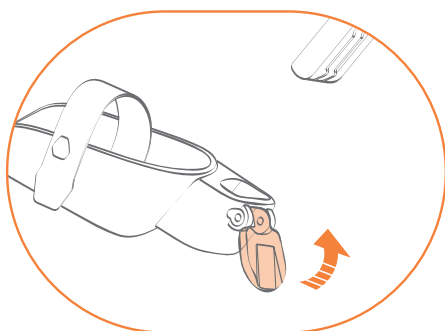

3

Ta tak i en fotstøtte. Vri låsespaken oppover.

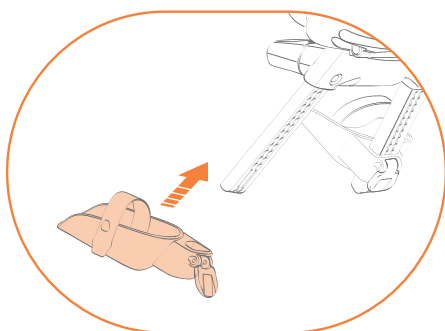

4

Sett støtten inn i benet.

Stroppen må peke mot innsiden av setet, mens festet må være plassert mot utsiden av setet.

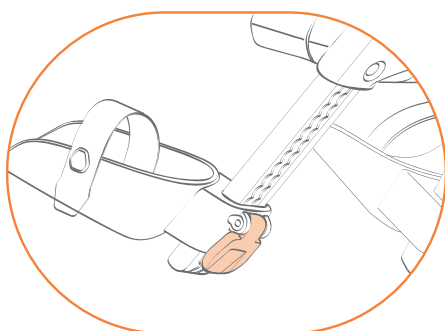

5

Skyv låsespaken ned for å låse.

Gjenta de samme operasjonene på begge sider.

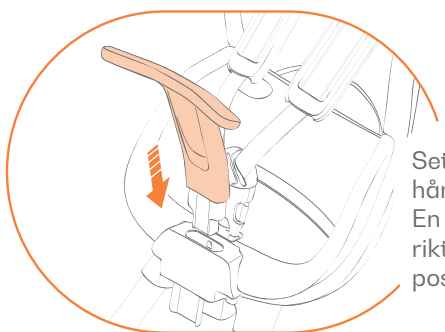

6

Sett det fremre håndtaket inn i setet. En klikkelyd vil bety riktig låsing i ønsket posisjon.

MONTERING AV BARNESETET

- Ikke utfør monteringsoperasjonene med barnet sittende i setet.
- Identifiser alle komponenter før du starter monteringen.

MONTERING AV STØTTEBLOKKEN

- Fjern eventuelle kurver eller bagasjebrett hvis de hindrer montering av setet.
- Fjern dekslet på blokken.

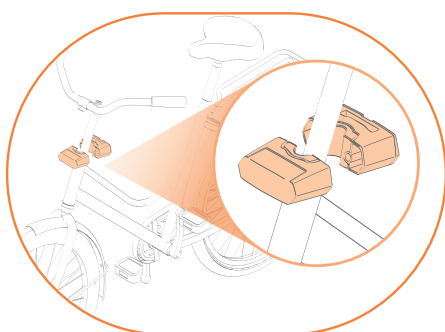

1

Monter støtteblokken rundt sykkelrammen som vist på figuren.

Sjekk at bremse- og girvajerne ikke forstyrrer blokken.

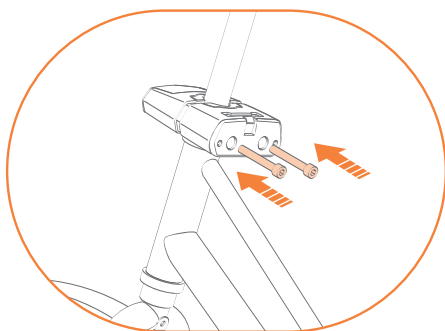

2

Sett skruene på plass.

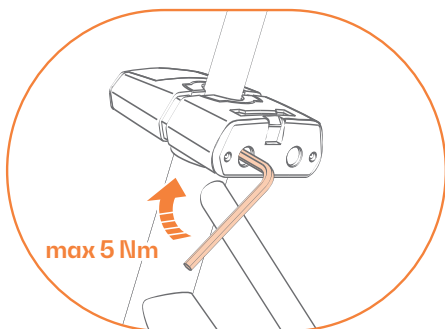

3

Stram blokkskruene helt inn etter å ha funnet den beste posisjonen for setet.

⚠ Advarsel:

Kontroller med jevne mellomrom at skruene er strammet inn. De kan løsne ved bruk.

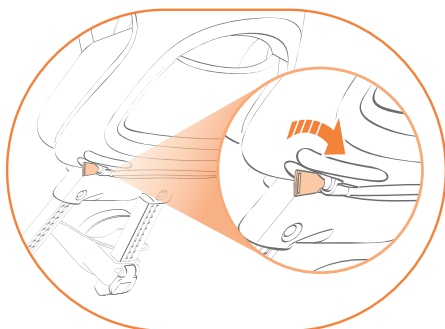
MONTERING AV BARNESETET PÅ SYKKELEN

1

Vri nøkkelen med klokkeretningen for å låse opp tyverisikringen.

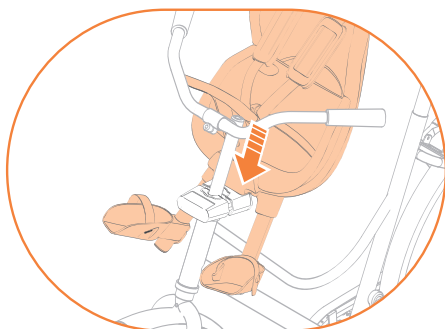

2

Sett støttebøylen inn i åpningen i den øvre delen av blokken.

⚠ Advarsel:

Når den er satt inn, se til at håndtaket har klikket på plass bakover. Hvis den ikke klikker på plass, er bøylen ikke satt inn riktig. Gjenta operasjonen.

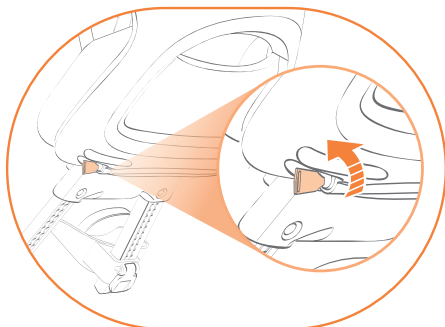

3

Vri nøkkelen mot klokkeretningen for å aktivere tyverisikringen.

BRUK AV BARNESETET

SETEJUSTERING

Juster høyden på fotstøttene slik at barnets føtter hviler fullstendig i støttene.

Slik flytter du fotstøttene fra en posisjon til en annen:

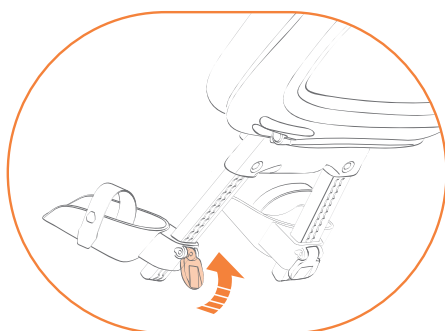

1

Vri låsespaken til støtten oppover.

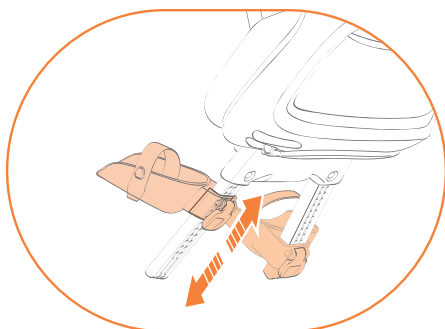

2

Skiv støtten opp eller ned til du når ønsket posisjon.

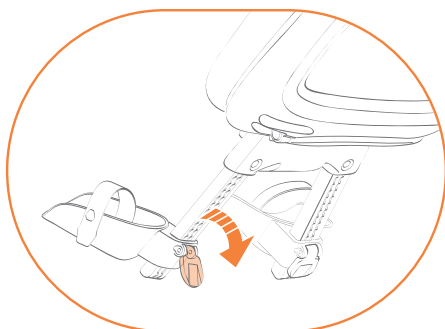

3

Skiv låsespaken ned for å låse.

Gjenta de samme operasjonene på begge sider.

BRUK AV BARNESETET

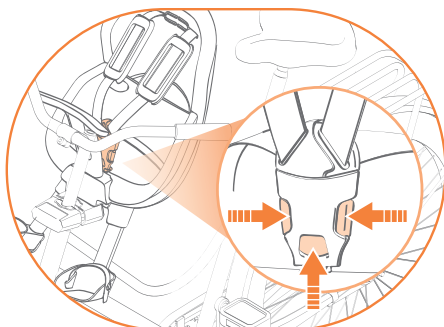

1

Trykk på knappen i midten og sideklaffene på spennen for å åpne.

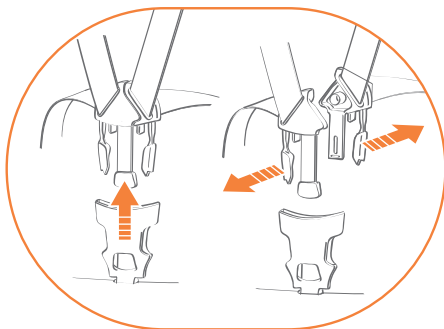

2

Dra i selene og la dem hvile på sidene av setet.

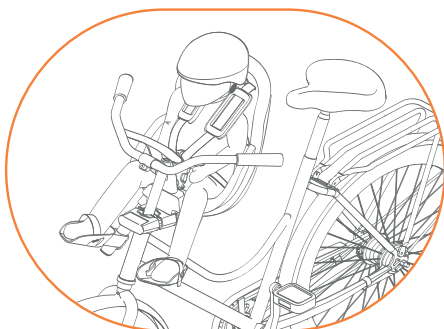

3

Sett barnet i setet.

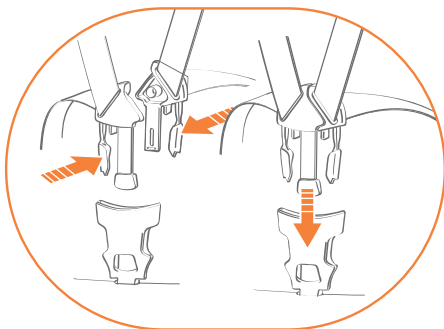

4

Bring sammen festene og sett dem inn i spennen. En **klikkelyd** betyr at sikkerhetssele er lukket korrekt.



5

Skyv plastklemmene langs båndet på selen for å justere lengden. Juster lengden på sikkerhetssele slik at den sitter godt mot barnets kropp.

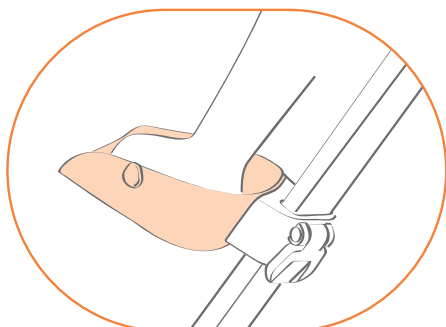

6

Plasser barnets føtter på fotstøttene.

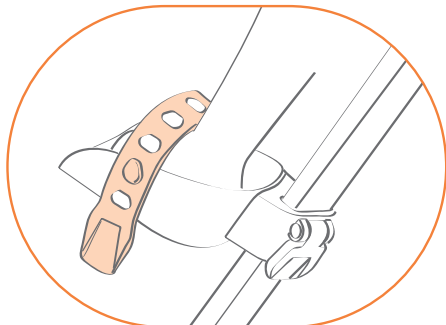

7

Stram sikkerhetsstroppen ved å hekte den på tappen på siden av fotstøtten.

Gjenta samme operasjon for begge støttene.

HVORDAN FRIGJØRE BARNET

- Hekt av stropene som holder føttene på plass.
- Trykk på knappen i midten og sideklaffene på spennen for å åpne den.
- Dra selene vekk fra barnets kropp.
- Løft barnet fra setet.

SLIK FJERNER DU SETET FRA SYKKELEN

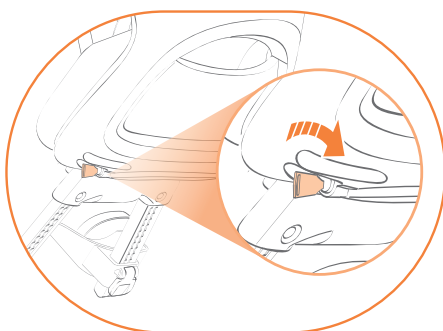

1

Vri nøkkelen med klokkeretningen for å deaktivere tyverisikringen.

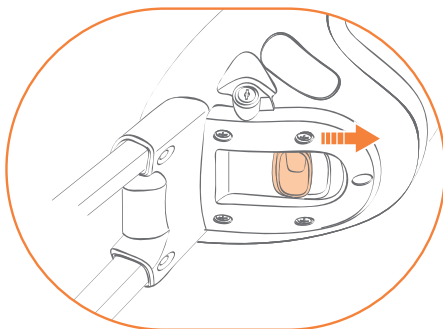

2

Trekk i spaken under setet og fjern støttebøyn fra blokken, trekk setet oppover.

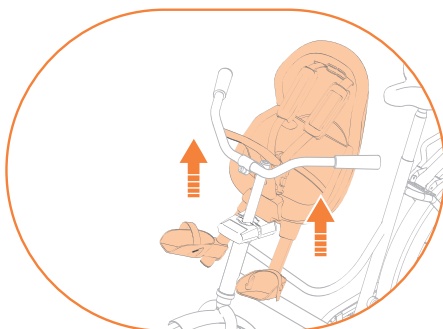

3

Løft sykkelsetet.

VEDLIKEHOLD

Rengjør setet med jevne mellomrom med såpe og vann. Ikke bruk etsende vaskemidler.

FI

OSAT

(etuosa)

- A Pehmusteet
- B Turvavyöt
- C Kahva
- D Solki
- E Kiinnitysjärjestelmä
- F Jalat
- G Narut
- H Jalkatuki

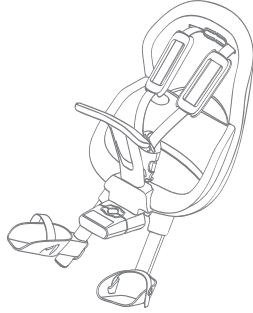

OSAT

(takaosa)

- I Lukitusvipu





Lue ohjeet huolellisesti ennen istuimen käyttöä.

Säilytä ohjeet huolella voidaksesi palata niihin myöhemmin.

Älä asenna istuinta tai käytä sitä ennen kuin olet lukenut käyttöohjeet.

! VAROITUKSET

- Älämuokkaaistuintajasenkiinnitysjärjestelmiä.
- Älä kiinnitä istuimeen mitään. Kiinnitä mahdolliset laukut, matkatavarat tai muut lisäkuormat polkupyörän takaosaan. Käytä esimerkiksi tavaratelinettä tai koria, jotka on kiinnitetty polkupyörän takaosaan.
- Etuistuimen asennus saattaa heikentää ohjaustangon ohjattavuutta.
- Jos istuimessa on lapsi, se vaikuttaa polkupyörän vakauteen ja ohjattavuuteen erityisesti käännyttäessä ja jarrutettaessa.
- Älä jätä pyörää koskaan pysäköidyksi siten, että lapsi jää istuimeen ilman valvontaa.
- Älä käytä istuinta, jos siinä on vaurioituneita osia tai mikäli osia puuttuu tai niissä on merkkejä materiaalin kulumisesta. Säröt ja pinnan kulumat osoittavat, että istuimen käyttöikä on päättymässä ja että istuin tulee vaihtaa. Käänny jälleenmyyjän tai valmistajan puoleen, jos sinulla on epäilyksiä tai kysyttävää
- Tarkista istuimen pintojen lämpötila ennen kuin asetat lapsen siihen. Jos istuin on ollut auringossa, sen pinnat saattavat olla hyvin kuumia ja polttaa lapsen ihoa.
- Jos istuinta voidaan kallistaa, tarkista, että lapsen pää on aina kunnolla tuettu kallistettaessa.
- Tätä istuinta ei ole tarkoitettu

käytettäväksi maasto-, alamäki-, soratie- ja maantiepyöräilyssä ja niiden kaltaisissa urheilulajeissa.

- Tarkista lasten istuimessa tapahtuvaa kuljetusta koskevat määräykset, joista on kerrottu istuimen käyttömaan tieliikennelainsäädännössä.
- Poista istuin polkupyörästä, kun kuljetat polkupyörää ajoneuvon ulkopuolella (esim. auton katolla, perävaunussa tai asuntoauton takana): ilmapirtaukset saattavat vaurioittaa istuinta tai höllentää sen kiinnittimiä aiheuttaen onnettomuuden.

Painoa, pituutta ja ikää koskevat suositukset:



9-15 kg



max 93 cm



+9 kuukautta

- Tarkista säännöllisesti, että lapsi ei kasvaessaan ylitä tämän istuimen paino- ja korkeusrajoja.
- Kuljeta ainoastaan lapsia, jotka kykenevät istumaan ilman tukea riittävän pitkään ja vähintään pyörälenkin ajan.
- Älä käytä istuinta lapsilla, jotka ovat liian pieniä istumaan turvallisesti istuimessa.

ASENNUSTA KOSKEVAT TURVALLISUUSHUOMAUTUKSET

- Asennettava polkupyöriin, joiden pyörien halkaisija on 26", 28" tai 29".
- Asennettava vain polkupyöriin, jotka kykenevät kannattelemaan istuimen ja lapsen painoa.
- Ei tule asentaa polkupyöriin, joissa on kevyt alumiini- tai hiilikuiturunko: istuimen kiinnitysjärjestelmät saattavat vaurioittaa runkoa.
- Ennen istuimen asennusta tutustu polkupyörän käyttöoppaaseen tai käänny jälleenmyyjän tai valmistajan puoleen, jos sinulla on epäilyksiä tai kysyttävää.
- Ei tule asentaa mopoihin, skoottereihin, moottoripyöriin ja muihin vastaaviin.
- Käyttö on sallittua sähköavusteisiin pyöriin, joiden suurin avustusnopeus on 25 km/h (standardin EN15914 tai vastaavien standardien mukaan). Sähköavustuksen tulee aina riippua polkemisesta, ja sen tulee kytkeytyä pois päältä, kun 25 km/h:n nopeus ylitetään. Tutustu polkupyörän käyttöoppaaseen tai käänny polkupyörän jälleenmyyjän tai valmistajan puoleen.
- Ei saa asentaa polkupyörään, jonka käyttövoimana on ainoastaan sähkömoottori.
- Asenna istuin siten, että selkänoja on kevyesti kallistettuna taaksepäin.
- Asenna istuin vain kasvot menosuuntaan.
- Kohdista istuin polkupyörän akseliin.
- Tarkista istuimen asennuksen jälkeen, että kaikki polkupyörän osat toimivat oikein.

ISTUIMEN KÄYTTÖÄ KOSKEVAT TURVALLISUUSHUOMAUTUKSET

- Älä tee asennus- ja säätötoimenpiteitä lapsen ollessa istuimessa.
- Ole hyvin tarkkana, kun asetat lapsen istuimeen: polkupyörän tulee olla vakaa, tasapainossa ja tasaisesti kuormitettu.
- Käytä aina turvavöitä ja jalkahihnoja.
- Tarkista ennen kutakin matkaa, että lapsi on kunnolla kiinnitetty istuimeen.
- Lapsen tulee käyttää sopivan kokoista kypärää, joka on hyväksytty standardin EN1078:2012 + A1:2012 mukaisesti.
- Varmista, että lapsi ei ulotu polkupyörän teräviin osiin, kuten rispaantuneisiin jarruvaijereihin tai vastaaviin.
- Tarkista, että mikään lapsen kehon tai vaatteen osa ei koske istuimen tai polkupyörän liikkuviin osiin. Tee tämä tarkistus aina lapsen kasvaessa.
- Tarkista, että lapsen jalat eivät kykene mitenkään koskemaan polkupyörän pyöriin.
- Tarkista, että lapsen sormet eivät kykene mitenkään koskemaan polkupyörän jarruihin.
- Varmista, että istuimen vyöt eivät pääse pyöriin tai polkupyörän muihin liikkuviin osiin myös silloin, kun lapsi ei ole kyydissä.
- Kun puuet lapsen, laita hänelle lämpimämmät ja suojaavammat vaatteet kuin pyöräilijällä.
- Varmista, että lapsi on suojaassa sateelta.
- Kun istuin asennetaan ja sitä käytetään ensimmäistä kertaa, suosituksena on ajaa lyhyt testikierros rauhallisella ja turvallisella alueella ennen liikenteeseen menoa.

VALMISTELUT

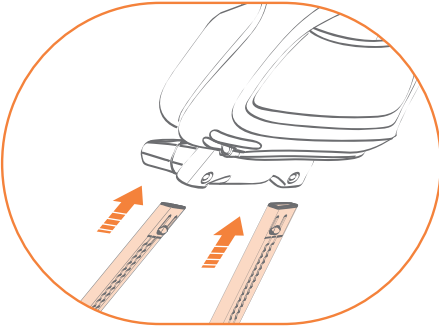

1

Pujota jalat istuimen alla oleviin kohtiin.

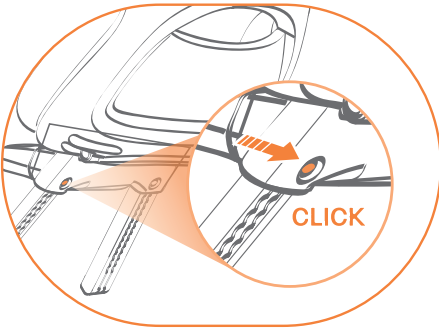

2

Varmista, että painikkeet napsahtavat paikalleen.

⚠ **Varoitus:**

Asennuksen jälkeen varmista, että painike on napsahtanut asentoon. Jos niin ei ole käynyt, jalkaa ei ole asetettu oikein: toista toimenpide.

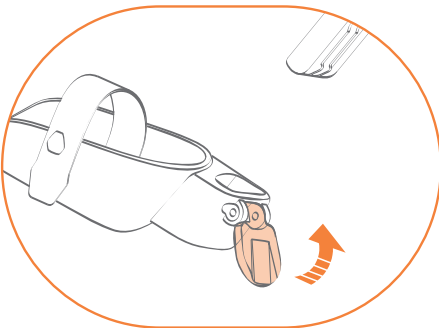

3

Ota jalkatuki. Käännä lukitusvipua ylöspäin.

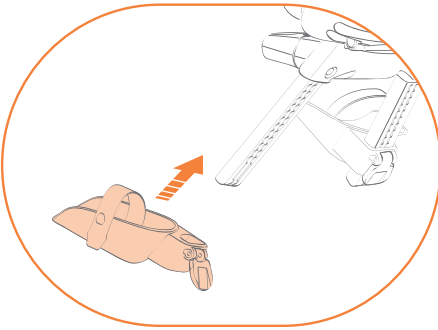

4

Pujota tuki
jalkaan.

Hihnan tulee olla istuimen sisäosaa päin, kun taas sen kiinnityskoukun tulee olla istuimesta ulospäin.

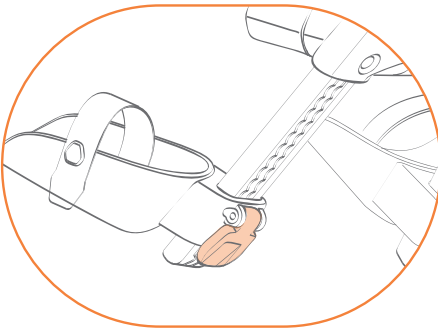

5

Työnnä
lukitusvipua
alaspäin
sulkeaksesi sen.

Toista toimenpiteet molemmilla puolilla.

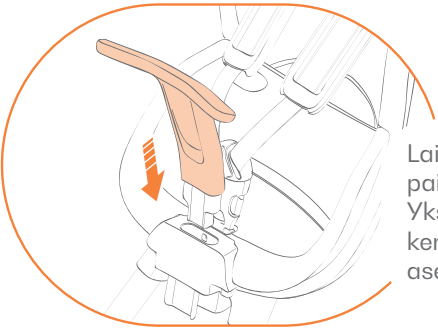

6

Laita etukahva
paikoilleen.
Yksi naksahdus
kertoo, että haluttu
asento on lukittu

ISTUIMEN ASENNUS

- Älä tee asennustoimenpiteitä lapsen ollessa istuimessa.
- Tunnista kaikki osat ennen asennusta.

TUKILOHKON ASENNUS

- Poista mahdolliset polkupyörän korit tai tavaratelineet, jos ne estävät istuimen asennusta.
- Poista lohkon kansi.

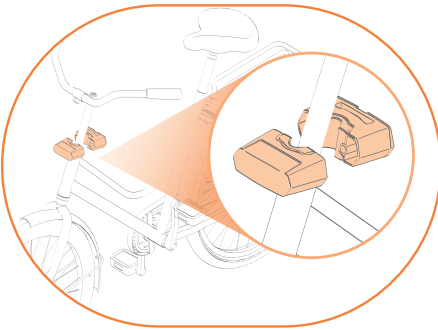

1

Asenna tukilohko polkupyörän rungon ympärille kuvassa näytetysti.

Tarkista, että jarru- ja vaihdevaijerit eivät häiritse lohkoa.

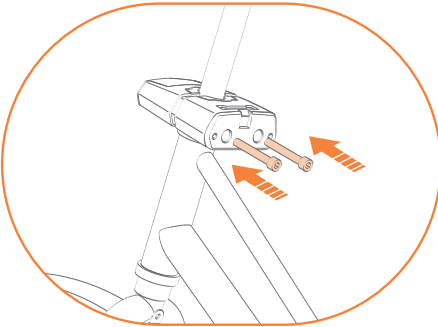

2

Pujota ruuvit paikoilleen.

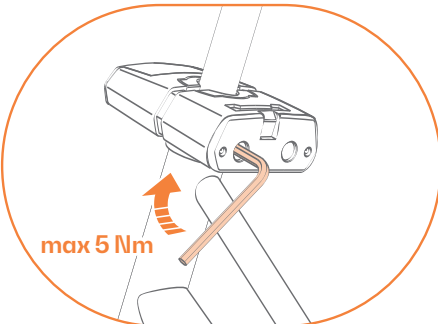

3

Kiristä lohkon ruuvit loppuun asti, kun olet havainnut istuimen parhaan asennon.

! Varoitus:

Tarkista ruuvien kireys säännöllisesti. Kiinnitysosat saattavat höllentyä käytön aikana.

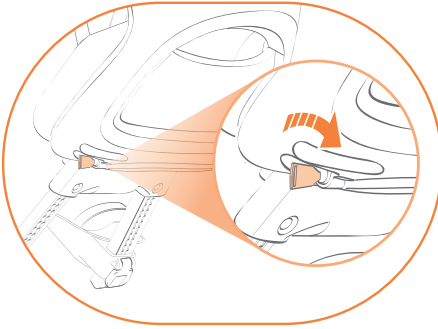
ISTUIMEN ASENNUS POLKUPYÖRÄÄN

1

Käännä avainta myötäpäivään varkaudenesto-suojan vapauttamiseksi.

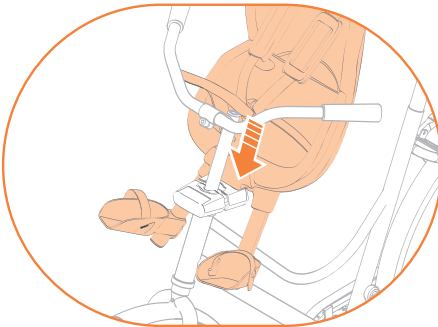

2

Laita tukihaarukka reikään lohkon yläosaan.

! Varoitus:

Asennuksen jälkeen varmista, että kahva on napsahtanut taaksepäin. Jos niin ei ole käynyt, haarukkaa ei ole asetettu oikein: toista toimenpide.

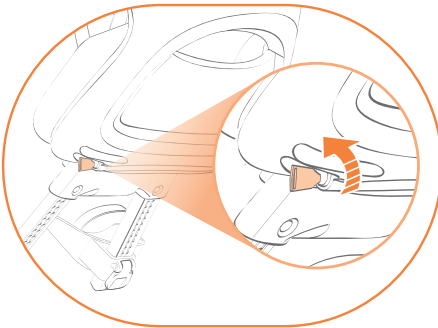

3

Käännä avainta vastapäivään varkaudenestosuojan aktivoimiseksi.

ISTUIMEN KÄYTTÖ

ISTUIMEN SÄÄTÖ

Säädä jalkatukien korkeutta siten, että lapsen jalat voivat nojata täysin tukiin.

Jalkatukien siirtämiseksi asennosta toiseen:

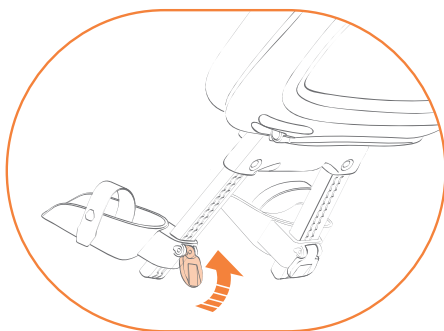

1

Käännä tuen lukitusvipua ylöspäin.

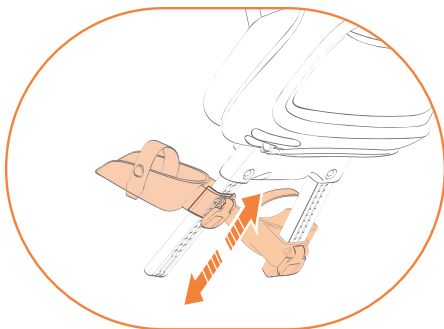

2

Liūuta tukea ylös tai alas, kunnes saavutat haluamasi asennon.

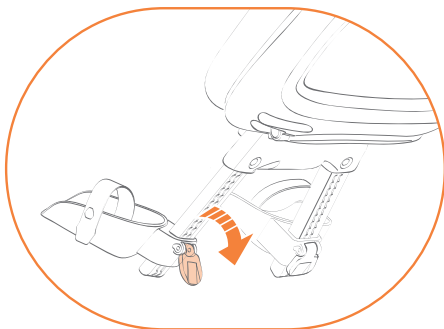

3

Työnnä lukitusvipua alaspäin sulkeaksesi sen.

Toista toimenpiteet molemmilla puolilla.

ISTUIMEN KÄYTTÖ

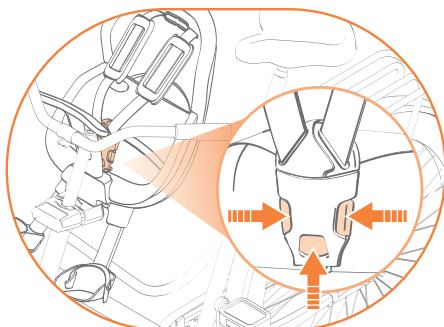

1

Paina soljen keskipainiketta ja sivusiivekkeitä avataksesi sen.

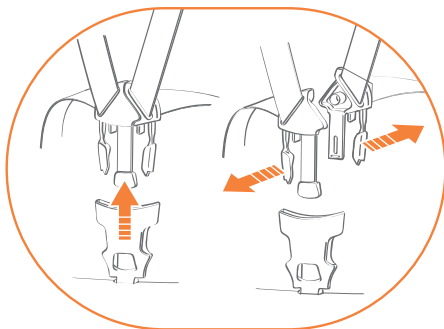

2

Loitonna vyöt asettamalla ne istuimen sivuille.

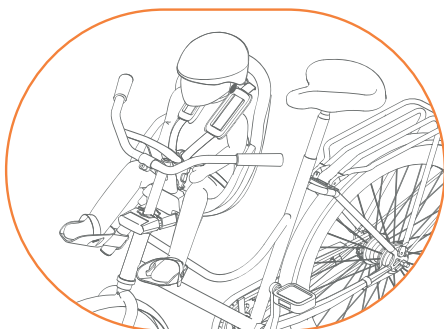

3

Aseta lapsi istumaan.

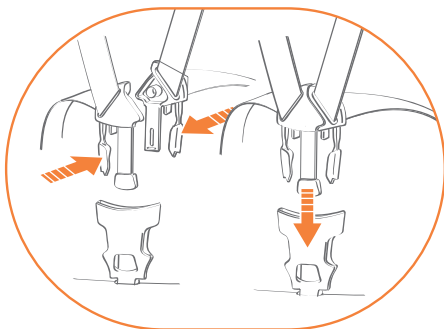

4

Yhdistä koukut ja pujota ne solkeen. **Klik**-ääni kertoo, että sulkeminen onnistui.

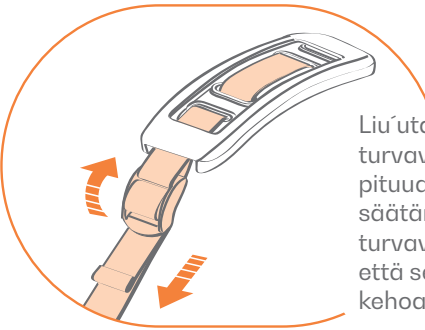

5

Liuta muoviklipsisä turvavyön hihnan pituudelta pituuden säätämiseksi. Säädä turvavyön pituutta siten, että se myötäilee lapsen kehoa.

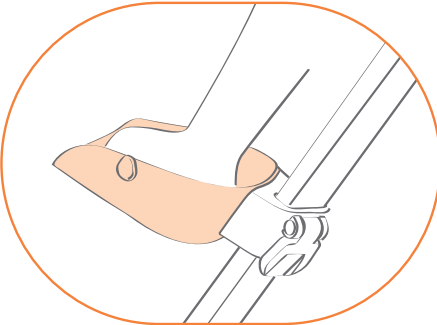

6

Nojaa lapsen jalat jalkatukiin.

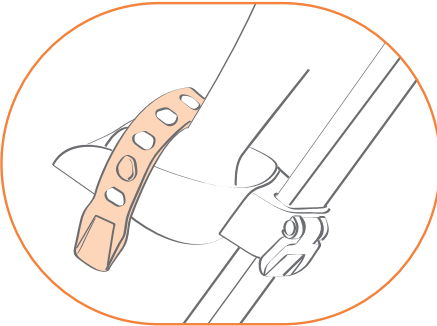

7

Kiristä turvanaru kiinnittämällä se jalkatuen sivussa olevaan tappiin.

Toista toimenpide molemmilla puolilla.

LAPSEN POISTAMINEN ISTUIMESTA

- Vapauta jalkojen lukitusnarut.
- Paina soljen keskipainiketta ja sivusiivekkeitä avataksesi sen.
- Loitonna vyöt lapsen kehosta.
- Nosta lapsi pois istuimesta.

ISTUIMEN POISTO POLKUPYÖRÄSTÄ

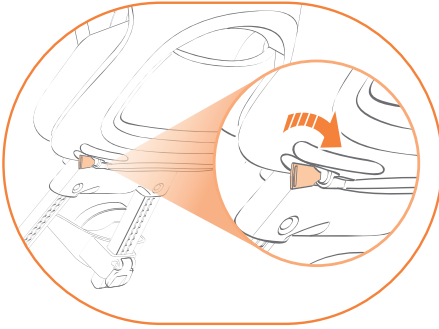

1

Käännä avainta myötäpäivään varkaudene-
stojärjestelmän
kytkemiseksi pois
päältä.

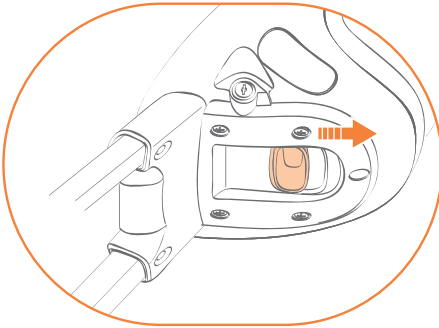

2

Vedä istuimen
alla olevasta
vivusta ja irrota
tukihaarukka
lohkosta
vetämällä istuinta
ylöspäin.

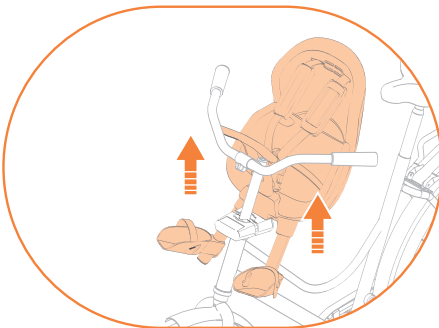

3

Nosta
pyöränistuin.

HUOLTO

Puhdista istuin säännöllisesti vedellä ja saippualla.
Älä käytä aggressiivisia puhdistusaineita.

各部説明

(正面)

- A パッド
- B 安全ベルト
- C ハンドル
- D バックル
- E 固定システム
- F フットガード
- G ストラップ
- H フットレスト

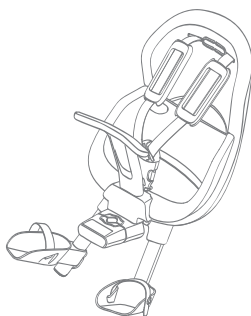

各部説明

(retro)

- I ロックレバー

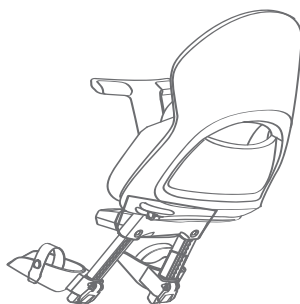



チャイルドシートを使用する前に、使用説明書をよくお読みください。必要な時にいつでも読めるように、使用説明書は大切に保管してください。

使用説明書を読まずに、チャイルドシートを取り付けたり、使用したりしないでください。

❗ 注意事項

- ・ チャイルドシートやその固定システムを改造しないでください。
- ・ チャイルドシートには何も取り付けないでください。バッグなどの荷物は自転車の後ろ側に固定してください。例えば、自転車の後ろ側に固定されているキャリアやかごなどを使用してください。
- ・ 前乗せ用チャイルドシートを取り付けると、ハンドルの操作性が下がることがあります。
- ・ チャイルドシートにお子様を乗せている時は、自転車のハンドルを切る際やブレーキをかける際に、安定と操縦に影響を及ぼします。
- ・ 駐車している自転車のチャイルドシートにお子様を乗せたままで放置しないでください。
- ・ 部品が破損または欠損している場合や摩耗が見られる場合はチャイルドシートを使用しないでください。表面の亀裂や摩耗は、チャイルドシートの寿命が近づいていること、そしてチャイルドシートを交換する必要を示すものです。不明な点や疑問がある場合は、販売店またはメーカーにお問い合わせください。
- ・ お子様を乗せる前に、チャイルドシート表面の温度を確認してください。直射日光を受けたチャイルドシート表面は高温に達する可能性があります、お子様がやけどを負う危険があります。

- ・ リクライニングするタイプのチャイルドシートの場合、シートをリクライニングした時にお子様の頭が、常にしっかり支えられているか確認してください。
- ・ このチャイルドシートは、マウンテンバイクやダウンヒルバイク、グラベルロードバイク、ロードレースバイクなどによるスポーツ走行向けではありません。
- ・ チャイルドシートを使用する国や地域の道路交通法が定めるチャイルドシートに子供を乗せて運ぶ時の規則を確認してください。
- ・ 車両（自動車の屋根の上や牽引車、キャンピングカー後部）の外側に自転車を取り付けて運ぶ際は、自転車からチャイルドシートを外してください。気流によりチャイルドシートを破損したり、結合が緩んだりして、事故の原因となる可能性があります。

重量、寸法、推奨年齢



9-15 kg



最大93cm



+9か月

- ・ このチャイルドシートの適用体重と身長が超えないように、お子様の成長は定期的を確認してください。
- ・ 少なくとも自転車での移動中は、手助けすることなく、大人しくチャイルドシートに座っていらっしゃるお子様の移動にご使用ください。
- ・ チャイルドシートに安全に座ってられない小さなお子様にはこちらのチャイルドシートは使用しないでください。

取り付ける際の安全上の注意

- ・ 車輪径が 26インチか28インチか29インチの自転車に取り付けてください。
- ・ チャイルドシートとお子様の合計重量を支えることのできる自転車に取り付けてください。
- ・ アルミニウムやカーボンファイバー製の軽量フレームの自転車には取り付けないでください。チャイルドシートの固定システムによって自転車のフレームが破損する可能性があります。
- ・ チャイルドシートを取り付ける前に、自転車の使用説明書を参照し、不明な点や疑問がある場合は、販売店またはメーカーにお問い合わせください。
- ・ 原付やスクーター、バスクなどには取り付けないでください。
- ・ 最高速度 25 km/h の電動アシスト付き自転車（規格 EN15914 またはそれ同等）にもご使用いただけます。電動アシスト付き自転車とは、常にペダリングを必要とするもので、速度が 25 km/h を超えるとアシストが無効となります。自転車の使用説明書をお読みいただくか、自転車の販売店またはメーカーにお問い合わせください。
- ・ 電動モーターのみで駆動する自転車には取り付けないでください。
- ・ チャイルドシートを取り付ける際は、背もたれが少し後ろに傾くようにしてください。
- ・ チャイルドシートは必ず進行方向を向くように取り付ける必要があります。
- ・ チャイルドシートと自転車の軸に揃えてください。
- ・ チャイルドシートを取り付けた後、自転車のすべての部品が正しく機能するか確認してください。

チャイルドシートを使用する際の安全上の注意

- ・ チャイルドシートにお子様を乗せた状態で、取り付けや調整の作業を行わないでください。
- ・ お子様をチャイルドシートに乗せる際は細心の注意を払ってください。自転車が安定しているか、しっかりバランスが取れているかの確認が必要です。
- ・ 必ず、安全ベルトとフットベルトを締めてください。
- ・ 移動を始める前に、お子様がチャイルドシートに正しく着座しているか確認してください。
- ・ お子様は、規格 EN1078:2012 + A1:2012 に準拠した適切なサイズのヘルメットを着用する必要があります。
- ・ 緩んだブレーキワイヤーなど自転車の鋭利な部品や危険な部品に、お子様の手が届いていないか確認してください。
- ・ お子様の身体や洋服の一部がチャイルドシートや自転車の可動部品に接触していないか確認してください。お子様の成長に合わせて、この確認を繰り返してください。
- ・ お子様の足が自転車の車輪に届いていないか確認してください。
- ・ お子様の指が自転車のブレーキに届いていないか確認してください。
- ・ チャイルドシートのベルトが自転車の車輪など可動部品に接触していないか確認してください（お子様を乗せていない場合も同様）。
- ・ お子様には、自転車を漕ぐ人よりも温かく、保護性の高い洋服を着用させてください。
- ・ 雨天時はお子様を雨から守られているか確認してください。
- ・ 初めてチャイルドシートを取り付け、使用する際は、交通量の多い場所に出る前に、周りに人のいない安全な場所で短距離の試乗を行ってください。

事前の組み立て作業

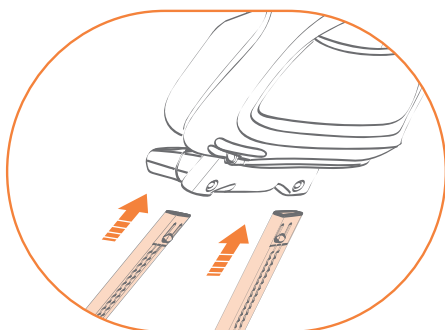

1

フットガードをチャイルドシートの下にある指定の場所に差し込みます。

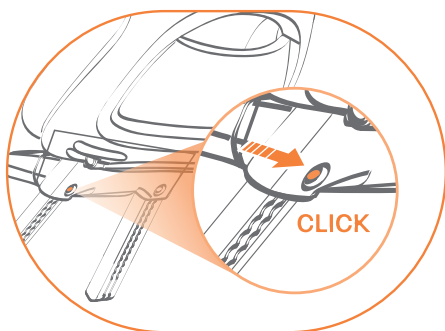

2

ボタンが正しい位置にはまるように確認してください。

❗ 警告:

カチッと音がしない場合は足が正しく差し込まれていないことを意味しています。作業をやり直してください。

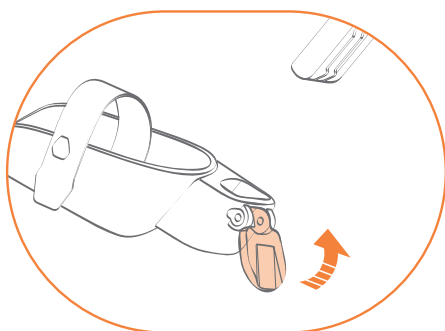

3

フットサポートを用意します。ロックレバーを上に戻します。

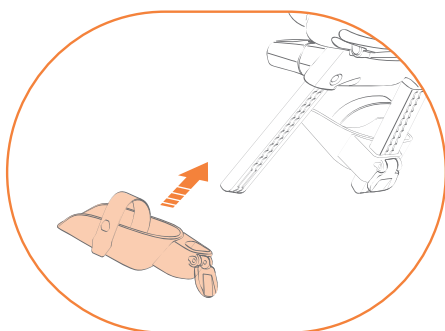

4

足にサポートを差し込みます。

ストラップはチャイルドシートの内側に、その固定フックはチャイルドシートの内側になるようにします。

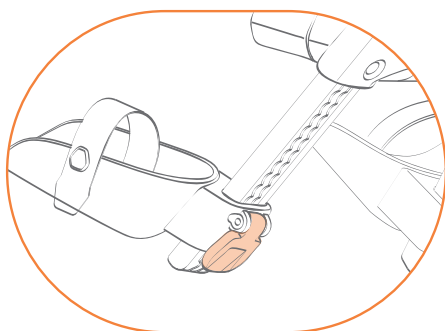

5

ロックレバーを押し下げて、閉じます。

両サイドで同じ作業を繰り返します。

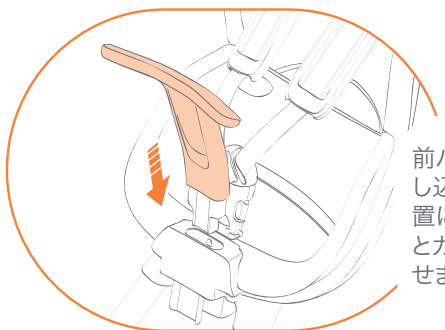

6

前ハンドルを定位置に差し込みます。希望する位置にしっかり固定されるとカチッと音がして知らせます。

チャイルドシートの取り付け

チャイルドシートにお子様を乗せた状態で、取り付け作業を行わないでください。

取り付け作業を始める前に、すべての部品を確認してください。

サポートユニットの取り付け

- ・ チャイルドシートの取り付けの邪魔になる場合は、自転車のかごやキャリアを外します。
- ・ ユニットのカバーを外します。

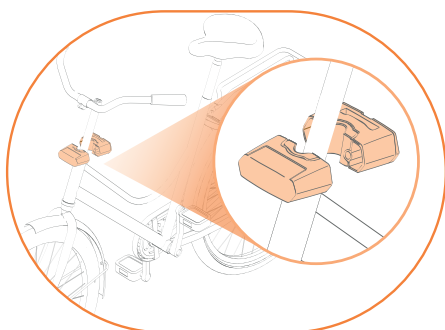

1

図のように、自転車のフレーム周りにサポートユニットを取り付けます。

ブレーキワイヤーとギヤがこのユニットと干渉していないか確認します。

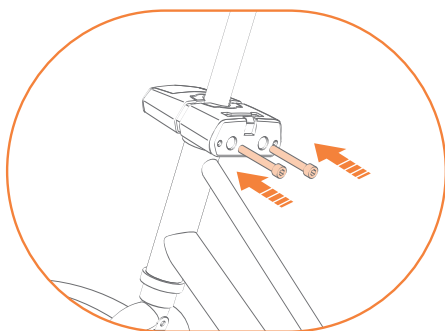

2

ねじをそれぞれの場所に差し込みます。

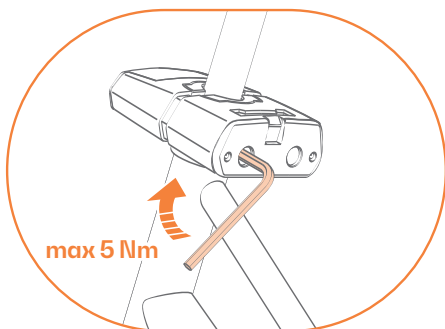

3

チャイルドシートに最適な位置が分かったら、ユニットのねじをしっかり締め付けます。

❗ 警告:

ねじの締め付けは定期的を確認してください。使用によりねじが緩む可能性があります。

自転車へのチャイルドシートの取り付け

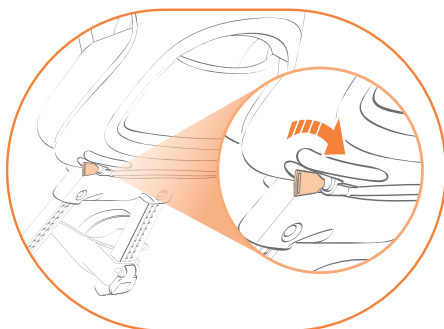

1

キーを時計回りに回して、盗難防止装置のロックを解除します。

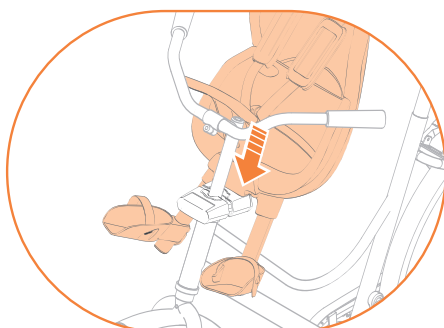

2

サポートフォークをユニット上にある穴に差し込みます。

❗ 警告:

差し込んだら、ハンドルが後方にカチツとはまっているか確認してください。カチツと音がしない場合はフォークが正しく差し込まれていないことを意味しています。作業をやり直してください。

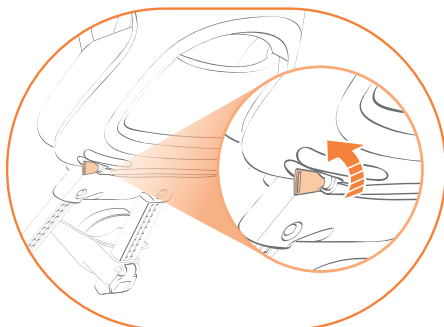

3

キーを反時計回りに回して、盗難防止装置をオンにします。

チャイルドシートの使用

チャイルドシートの調整

お子様の足が完全にサポートに収まるように、フットサポートの高さを調整します。

フットサポートの動かし方

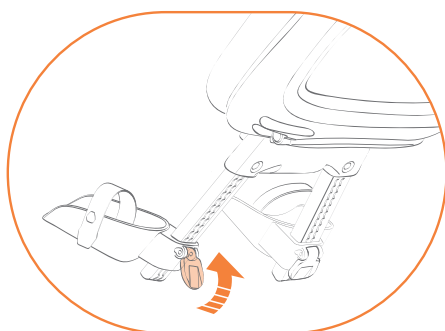

1

サポートのロックレバーを上に戻します (画像 ...)

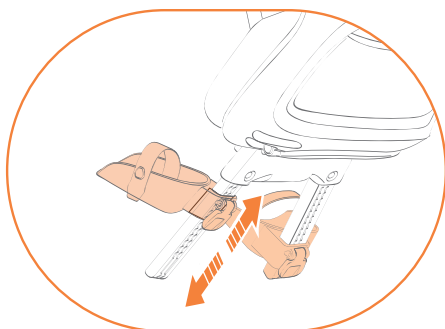

2

サポートを上下にスライドさせて、希望する位置に動かします。

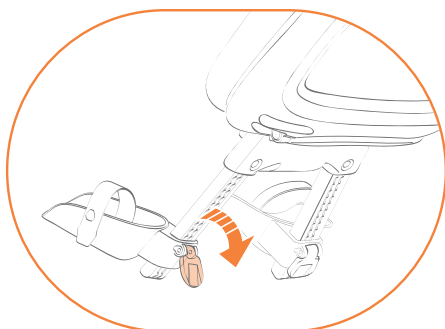

3

ロックレバーを押し下げて、閉じます。

両サイドで同じ作業を繰り返します。

チャイルドシートの使用

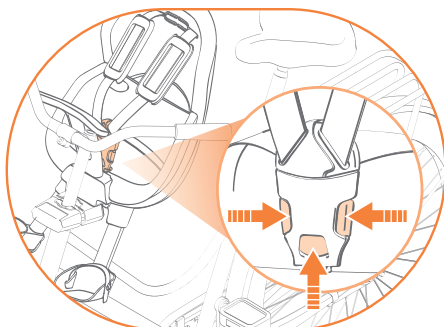

1

バックル中央のボタンとサイドのフラップを押して、開きます (画像 ...)

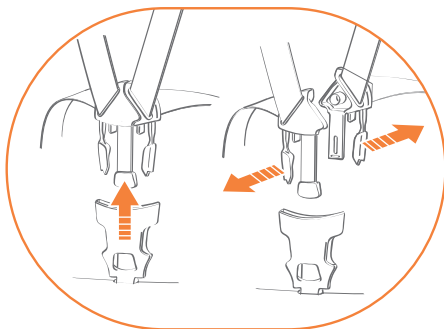

2

チャイルドシートの両サイドに寄せ、ベルトを引き離します。

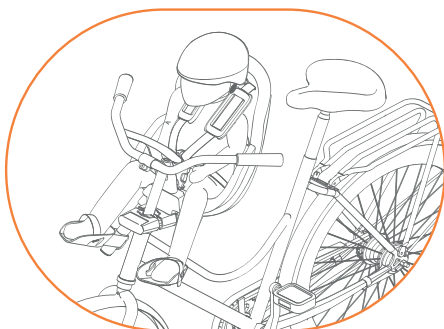

3

お子様をチャイルドシートに座させます。

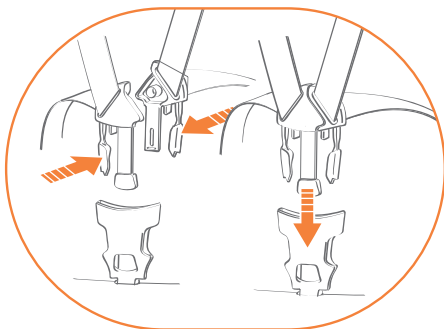

4

フックを繋げて、バックルに差し込みます。正しくロックされると、カチッと音がして知らせます。



5

長さを調整するため、安全ベルトのプラスチッククリップをスライドさせます。お子様の身体にしっかりフィットするように安全ベルトの長さを調整してください。

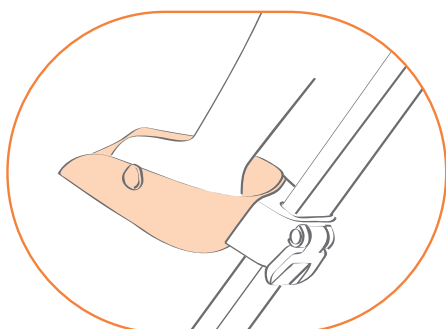

6

お子様の足をフットサポートに乗せます。

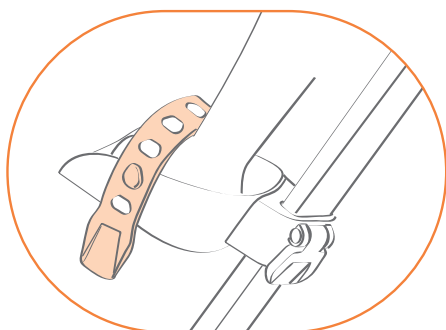

7

フットサポートのサイドにあるピンに安全ストラップを引っかけて締めます。

両方のサポートで、同様の作業を繰り返します。

お子様の外し方

- ・ 足を固定しているストラップを外します。
- ・ バックル中央のボタンとサイドのフラップを押して、開きます。
- ・ ベルトをお子様の身体から離します。
- ・ お子様をチャイルドシートから抱き上げます。

チャイルドシートの外し方

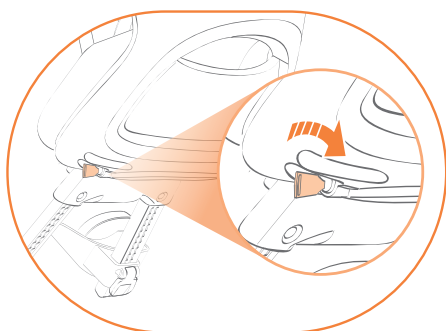

1

キーを時計回りに回して、盗難防止システムを無効にします。

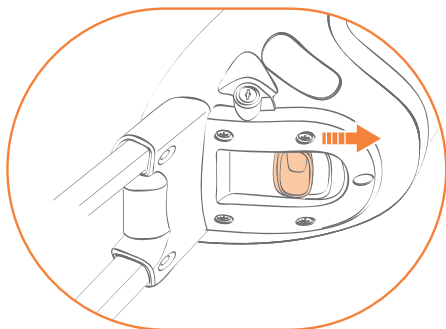

2

チャイルドシート下のレバーを引っ張って、チャイルドシートを上を引き上げながら、ユニットからサポートフォークを抜きます。

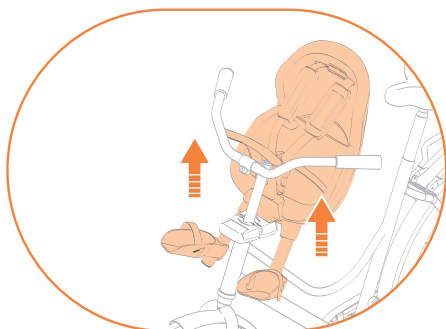

3

自転車のシートを持ち上げる。

お手入れ

水と石けんで、チャイルドシートを定期的に洗います。強力洗剤は使用しないでください。

